

星形把手 · DIN 6335 灰鑄鐵，塑膠塗裝

EH 24620.



產品描述

這些手掌握把是根據 DIN 6335 製造的。

材質

把手

- 灰鑄鐵 GG 20、塗塑、橘色近似於 RAL 2004
- 灰鑄鐵 GG 20、塗塑塗層，黑色近似於 RAL 9005

圖面

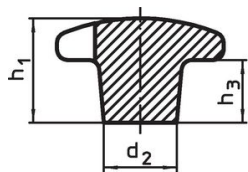

圖片 1

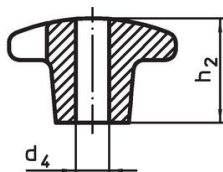

圖片 2

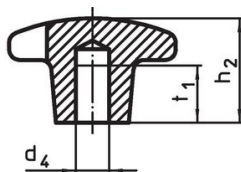

圖片 3

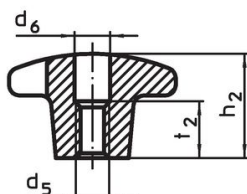
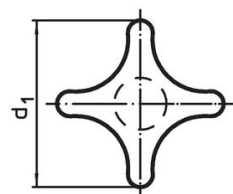

圖片 4

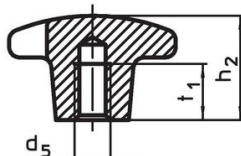

圖片 5

訂單資訊

d ₁	d ₂	d ₄ H7	尺寸 d ₅ [mm]	h ₂	t ₁	重量 [g]	品號
有平滑 盲孔，型式 C – 相片 3, 橘色							
40	14	8	–	25	15	62	24620.0540
50	18	10	–	32	18	106	24620.0550
63	20	12	–	40	22	201	24620.0563
80	25	16	–	50	28	353	24620.0580
有平滑 盲孔，型式 C – 相片 3, 黑色							
40	14	8	–	25	15	62	24620.0640
50	18	10	–	32	18	106	24620.0650
63	20	12	–	40	22	201	24620.0663
80	25	16	–	50	28	353	24620.0680
有盲孔，母牙，型式 E – 相片 5, 橘色							
40	14	–	M 8	25	15	56	24620.0541
50	18	–	M10	32	18	105	24620.0551
63	20	–	M12	40	22	198	24620.0564
80	25	–	M16	50	28	369	24620.0581
有盲孔，母牙，型式 E – 相片 5, 黑色							
40	14	–	M 8	25	15	56	24620.0641
50	18	–	M10	32	18	105	24620.0651
63	20	–	M12	40	22	198	24620.0664
80	25	–	M16	50	28	369	24620.0681

應用範例

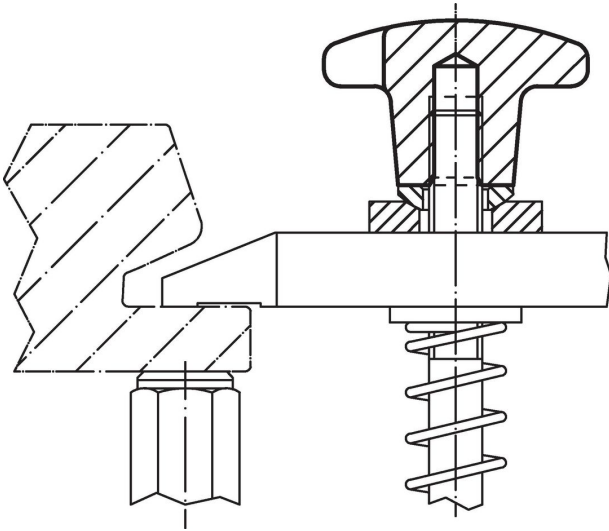

遵守

符合 RoHS

符合指令 2011/65/EU 和指令 2015/863

不含 SVHC 物質

不含超過 0.1% w/w 的 SVHC 物質 - 截至 2024 年 6 月 27 日的 SVHC 清單。

不含 65 號提案物質

不包括 65 號提案物質

<https://www.P65Warnings.ca.gov/>

不含衝突礦物

本產品不含來自剛果民主共和國或鄰近國家的任何被指定為“衝突礦物”的物質，例如鈿、錫、金或鎢。