

## 星形把手 · DIN 6335 不鏽鋼，壓鑄

24631.0463



### 產品描述

這些手掌握把是根據 DIN 6335 製造的。

### 材質

把手

- 不銹鋼 A2，霧面噴砂

### 圖面

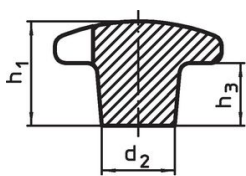

圖片 1

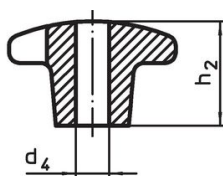

圖片 2

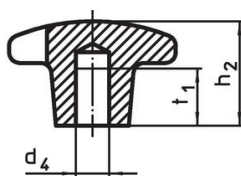

圖片 3

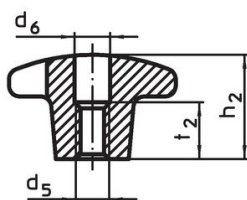
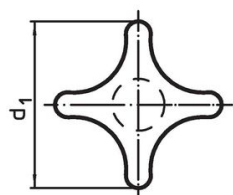

圖片 4

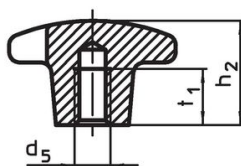

圖片 5

### 訂單資訊

$d_1$	$d_2$	尺寸 $d_5$ [mm]	$h_2$	$t_1$ min	 [g]	品號
63	20	M12	40	22	205	24631.0463

### 應用範例

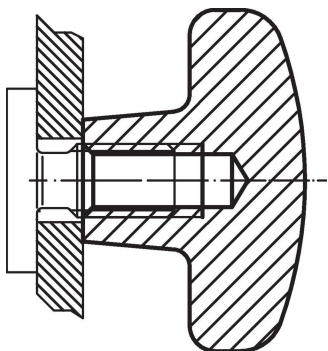

## 遵守

### 符合 RoHS

符合指令 2011/65/EU 和指令 2015/863

### 不含 SVHC 物質

不含超過 0.1% w/w 的 SVHC 物質 - 截至 2024 年 6 月 27 日的 SVHC 清單。

### 不含 65 號提案物質

不包括 65 號提案物質

<https://www.P65Warnings.ca.gov/>

### 不含衝突礦物

本產品不含來自剛果民主共和國或鄰近國家的任何被指定為“衝突礦物”的物質，例如鈹、錫、金或鎳。