

星形把手 · DIN 6335 不鏽鋼，壓鑄

24631.0440



產品描述

這些手掌握把是根據 DIN 6335 製造的。

材質

把手

- 不鏽鋼 A2，霧面噴砂

圖面

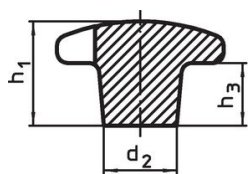

圖片 1

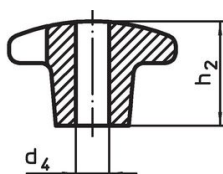

圖片 2

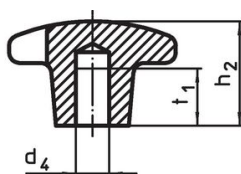

圖片 3

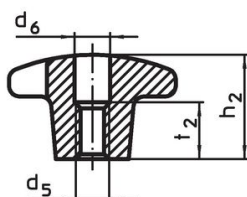
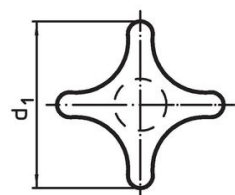

圖片 4

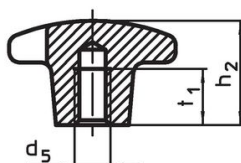

圖片 5

訂單資訊

d ₁	d ₂	尺寸 d ₅ [mm]	h ₂	t ₁ min	 [g]	品號
40	14	M8	25	15	70	24631.0440

應用範例

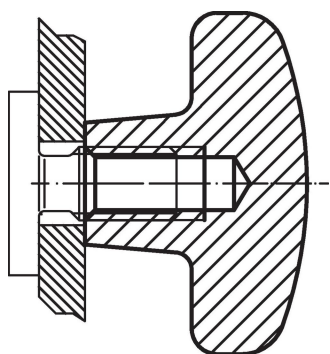

遵守

符合 RoHS

符合指令 2011/65/EU 和指令 2015/863

不含 SVHC 物質

不含超過 0.1% w/w 的 SVHC 物質 - 截至 2024 年 6 月 27 日的 SVHC 清單。

不含 65 號提案物質

不包括 65 號提案物質

<https://www.P65Warnings.ca.gov/>

不含衝突礦物

本產品不含來自剛果民主共和國或鄰近國家的任何被指定為“衝突礦物”的物質，例如鈿、錫、金或鎳。