

## 星形把手 · DIN 6335 灰鑄鐵，塑膠塗裝

24620.0651



### 產品描述

這些手掌握把是根據 DIN 6335 製造的。

### 材質

把手

- 灰鑄鐵 GG 20、塗塑塗層，黑色近似於 RAL 9005

### 圖面

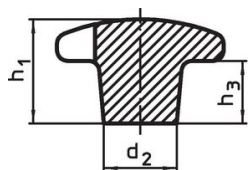

圖片 1

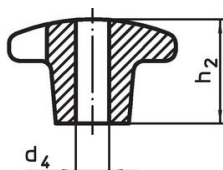

圖片 2

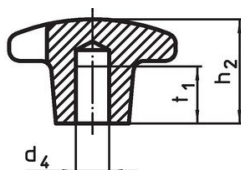

圖片 3

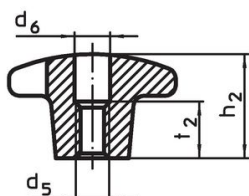
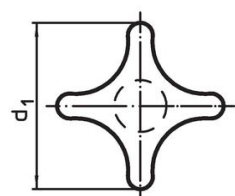

圖片 4

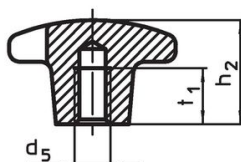

圖片 5

### 訂單資訊

d <sub>1</sub>	d <sub>2</sub>	尺寸 d <sub>5</sub> [mm]	h <sub>2</sub>	t <sub>1</sub>	 [g]	品號
有盲孔，母牙，型式 E – 相片 5, 黑色						
50	18	M10	32	18	105	24620.0651

### 應用範例

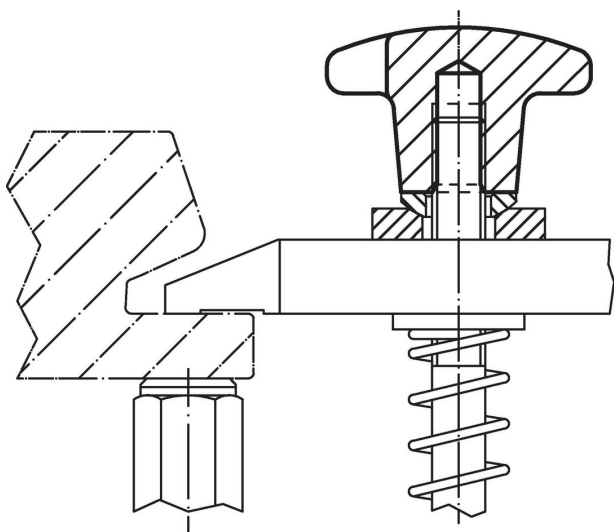

## 遵守

### 符合 RoHS

符合指令 2011/65/EU 和指令 2015/863

### 不含 SVHC 物質

不含超過 0.1% w/w 的 SVHC 物質 - 截至 2024 年 6 月 27 日的 SVHC 清單。

### 不含 65 號提案物質

不包括 65 號提案物質

<https://www.P65Warnings.ca.gov/>

### 不含衝突礦物

本產品不含來自剛果民主共和國或鄰近國家的任何被指定為“衝突礦物”的物質，例如鈮、錫、金或鎢。