

星形把手 · DIN 6335 灰鑄鐵，塑膠塗裝

24620.0563



產品描述

這些手掌握把是根據 DIN 6335 製造的。

材質

把手

- 灰鑄鐵 GG 20、塗塑、橘色近似於 RAL 2004

圖面

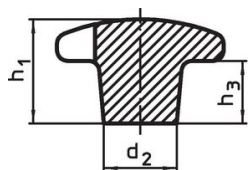

圖片 1

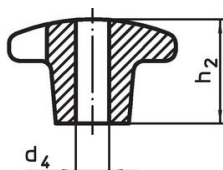

圖片 2

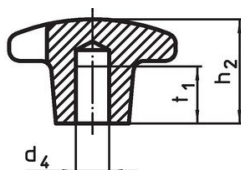

圖片 3

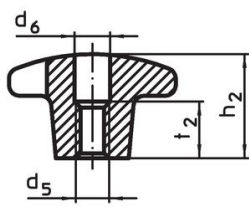
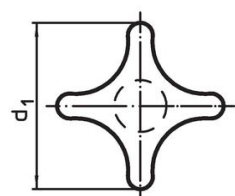

圖片 4

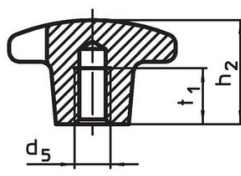

圖片 5

訂單資訊

| d ₁ | d ₂ | 尺寸 d ₄ H7 [mm] | h ₂ | t ₁ |  [g] | 品號 |
|----------------------|----------------|------------------------------------|----------------|----------------|--|------------|
| 有平滑盲孔，型式 C - 相片 3，橘色 | | | | | | |
| 63 | 20 | 12 | 40 | 22 | 201 | 24620.0563 |

應用範例

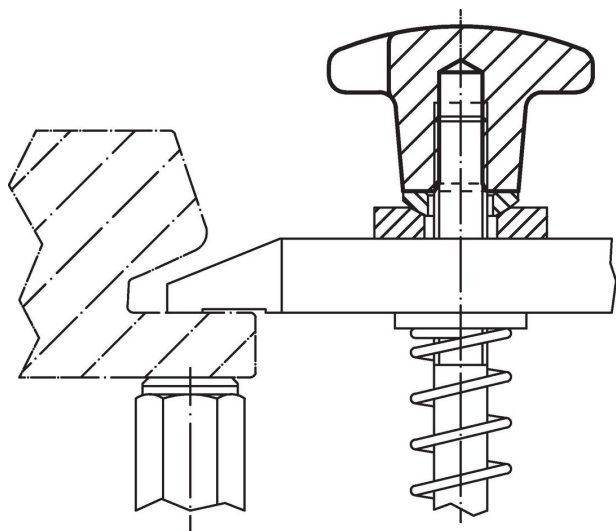

遵守

符合 RoHS

符合指令 2011/65/EU 和指令 2015/863

不含 SVHC 物質

不含超過 0.1% w/w 的 SVHC 物質 - 截至 2024 年 1 月 23 日的 SVHC 清單。

不含 65 號提案物質

不包括 65 號提案物質

<https://www.P65Warnings.ca.gov/>

不含衝突礦物

本產品不含來自剛果民主共和國或鄰近國家的任何被指定為“衝突礦物”的物質，例如鈹、錫、金或鎳。