

調整式把手 · 軸向由不銹鋼軸承，帶螺絲

24420.1050



產品描述

調整式把手具有不銹鋼入子，適合多種應用，例如：醫療環境，化學工廠等。

軸向軸承的優點：

- 降低表面的磨擦力，具有雙倍夾持力量。
- 固定表面位置保護工件。
- 較高的預壓力，例：牙部，可以減少設定。

材質

把手

- 鋅壓鑄，塑料塗裝，橙色 (接近色號 RAL 2004)，無光澤

內部零件

- 不銹鋼

螺絲

- 不銹鋼

操作

藉由舉起控制桿，鋸齒脫開。桿可以定位在由鋸齒。在鬆開桿時，細齒將自動重新嚙合。

圖面

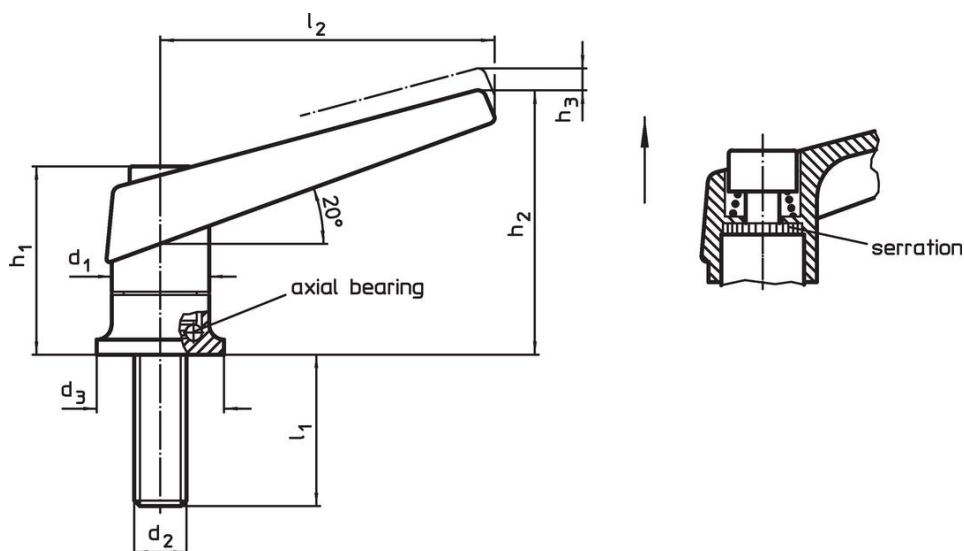

訂單資訊

| d_1 | d_2 | l_1 | d_3 | 尺寸 [mm] | h_1 | h_2 | h_3 | l_2 | 重量 [g] | 品號 |
|-------|-------|-------|-------|------------|-------|-------|-------|-------|-----------|------------|
| 橘色 | | | | | | | | | | |
| 18 | M6 | 27 | 24 | | 34,5 | 50 | 3 | 62 | 99 | 24420.1050 |

應用範例

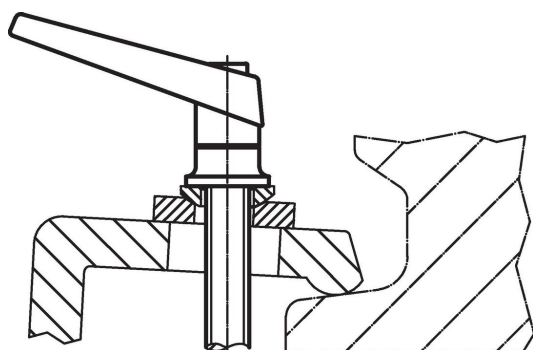

Increase of clamping force with axial bearing (while manual force is unchanged)

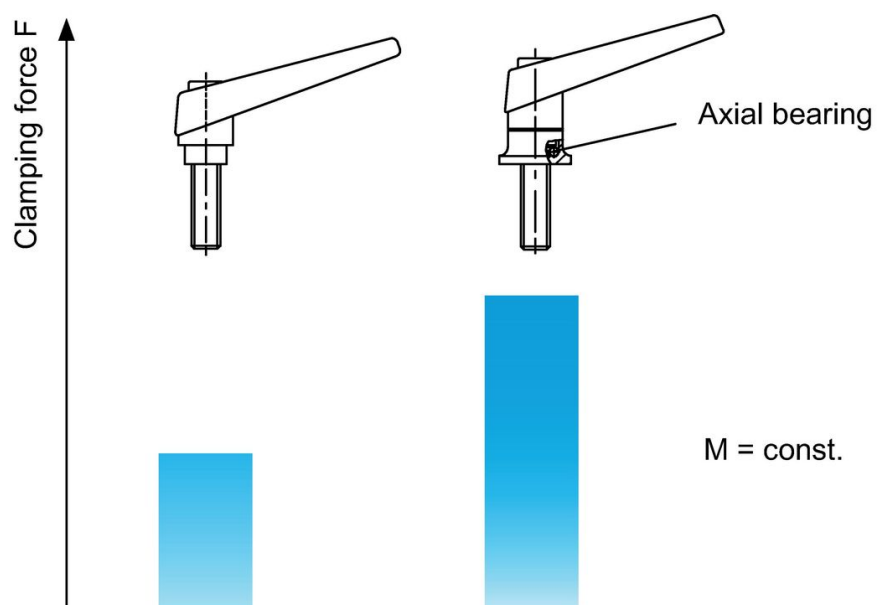

遵守

符合 RoHS

含鉛 - 相容除了例外 6a / 6b / 6c.

含有 >0.1% w/w 的 SVHC 物質

含鉛 - SVHC [REACH] 清單截至 2024 年 6 月 27 日

包含 65 號提案的物質



接觸鉛會導致癌症和生殖危害。接觸鎳會導致癌症。

<https://www.P65Warnings.ca.gov/>

不含衝突礦物

本產品不含來自剛果民主共和國或鄰近國家的任何被指定為“衝突礦物”的物質，例如鉭、錫、金或鎳。