

Plan Räfflad Skruv • DIN 653

24770.0315

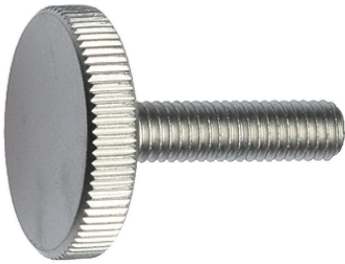

Produktbeskrivning

Alla räfflade skruvar enligt DIN 653 är tillverkade i en enhet med gänga upp till huvudet (DIN-beteckning 'A').

Material

- Rostfritt stål 1.4305, mattpolerat

Mer information

Not

Räfflad stigning och räfflat djup kan skilja sig från DIN.

Ritning

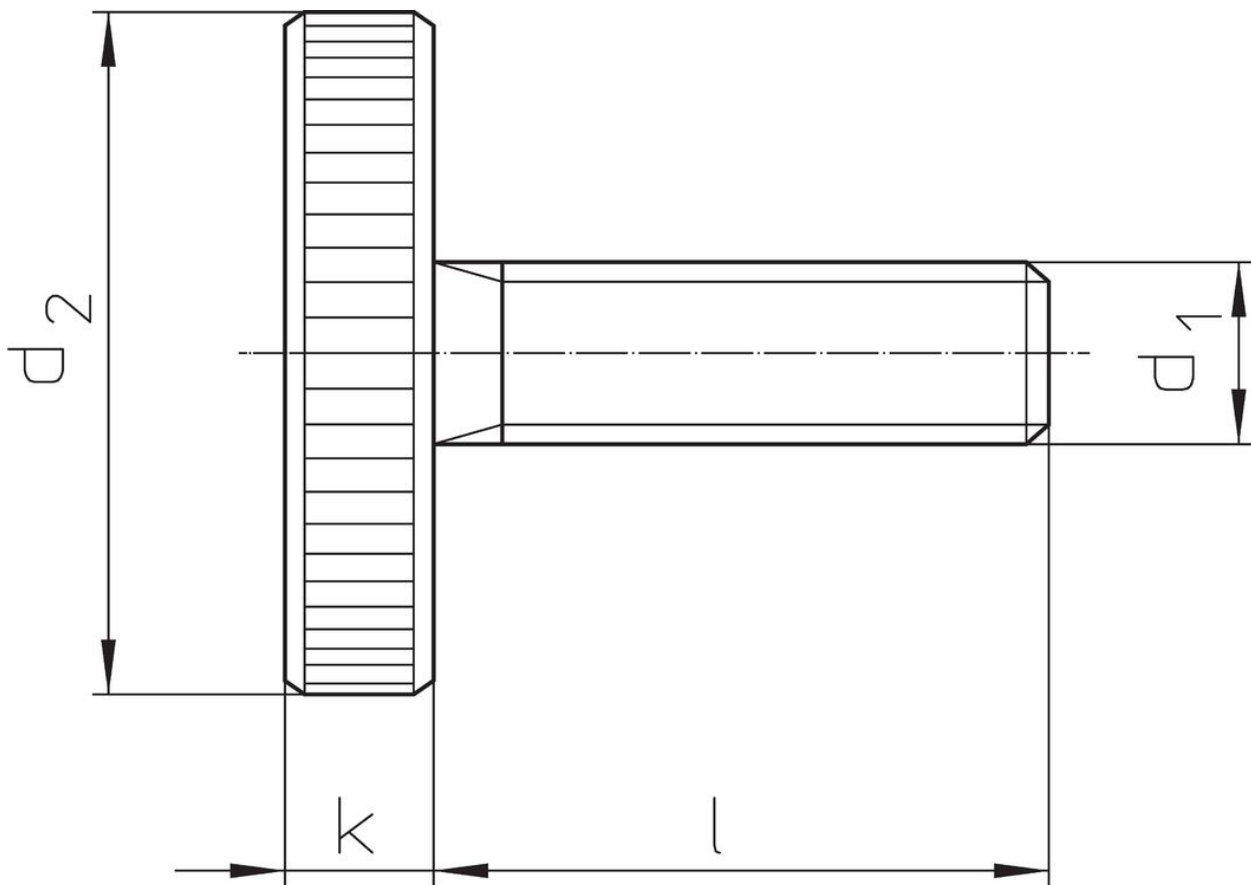

Orderinformation

Dimension		d ₂	k	[g]	Art.nr.
d ₁	l				
rostfritt stål					
M5	16	20	4	12	24770.0315

Överensstämmelse

RoHS-kompatibel

Överensstämmer med direktiv 2011/65/EU och direktiv 2015/863

Innehåller inte SVHC-ämnen

Inga SVHC-ämnen med mer än 0,1 % w/w - SVHC-lista [REACH] per 23.01.2024.

Innehåller inte ämnen i proposition 65

Inga Proposition 65-ämnen inkluderade

<https://www.P65Warnings.ca.gov/>

Fri från konfliktmineraler

Denna produkt innehåller inga ämnen betecknade som konfliktmineraler" såsom tantal, tenn, guld eller volfram från Demokratiska republiken Kongo eller angränsande länder."