

Stjärnvred • DIN 6335 Rostfritt stål formgjuten

24631.0432



Produktbeskrivning

Dessa handtag är tillverkade enligt DIN 6335.

Material

Handtag

- Rostfritt stål A2, mattblästrad

Ritning



Bild 1



Bild 2

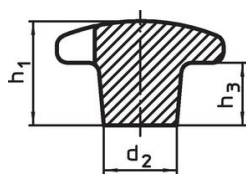

Bild 3

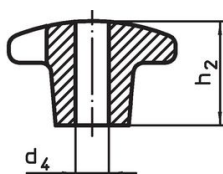

Bild 4



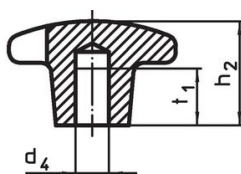

Bild 5

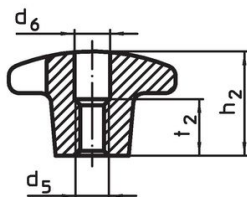
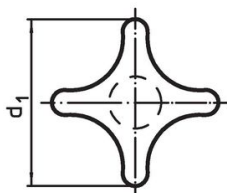
Orderinformation

d ₁	d ₂	Dimension d ₅ [mm]	h ₂	t ₁ min.	 [g]	Art.nr.
32	12	M6	20	12	38	24631.0432

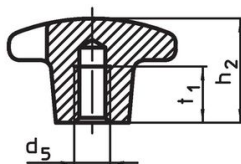
Användningsexempel

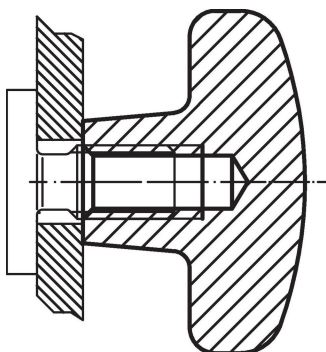

Överensstämmelse

RoHS-kompatibel

Överensstämmer med direktiv 2011/65/EU och direktiv 2015/863

Innehåller inte SVHC-ämnen

Inga SVHC-ämnen med mer än 0,1 % w/w - SVHC-lista [REACH] per 27.06.2024.

Innehåller inte ämnen i proposition 65

Inga Proposition 65-ämnen inkluderade
<https://www.P65Warnings.ca.gov/>

Fri från konfliktmineraler

Denna produkt innehåller inga ämnen betecknade som konfliktmineraler" såsom tantal, tenn, guld eller volfram från Demokratiska republiken Kongo eller angränsande länder."