

Stjärnvred • DIN 6335 Rostfritt stål formgjuten

24631.0032



Produktbeskrivning

Dessa handtag är tillverkade enligt DIN 6335.

Material

Handtag

- Rostfritt stål A2, mattblästrad

Ritning



Bild 1



Bild 2

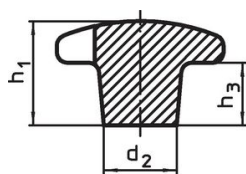

Bild 3

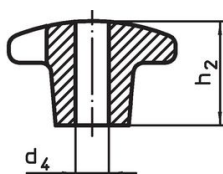

Bild 4

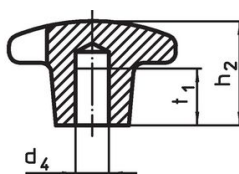

Bild 5

Orderinformation

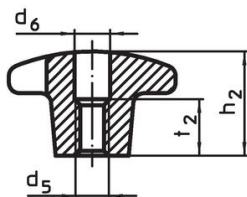
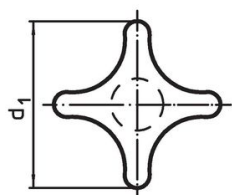
Dimension				[g]	Art.nr.
d ₁	d ₂	h ₁	h ₃		
Obehandlat, form A – Bild 1					
32	12	21	10	41	24631.0032

Användningsexempel

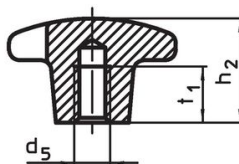
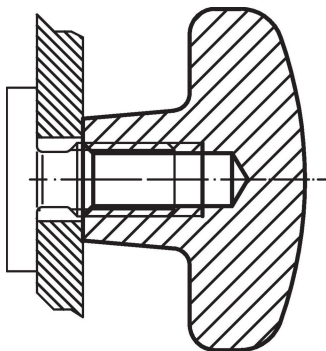

Överensstämmelse

RoHS-kompatibel

Överensstämmer med direktiv 2011/65/EU och direktiv 2015/863

Innehåller inte SVHC-ämnen

Inga SVHC-ämnen med mer än 0,1 % w/w - SVHC-lista [REACH] per 27.06.2024.

Innehåller inte ämnen i proposition 65

Inga Proposition 65-ämnen inkluderade
<https://www.P65Warnings.ca.gov/>

Fri från konfliktmineraler

Denna produkt innehåller inga ämnen betecknade som konfliktmineraler" såsom tantal, tenn, guld eller volfram från Demokratiska republiken Kongo eller angränsande länder."