

Stjärnvred • DIN 6335 lättmetall
24630.0240



Produktbeskrivning

These palm grips are manufactured according to DIN 6335.

Material

Handtag

- Lättmetall AL, opolerat

Ritning



Bild 1



Bild 2

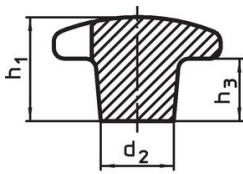

Bild 3

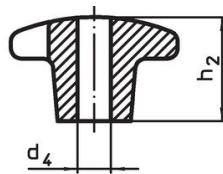

Bild 4

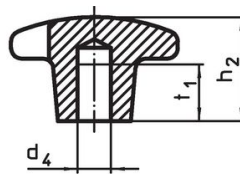

Bild 5

Orderinformation

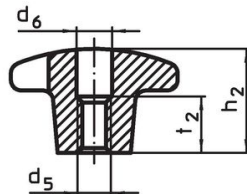
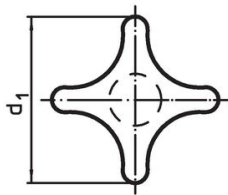
d ₁	d ₂	Dimension			[g]	Art.nr.
		d ₄ H7 [mm]	h ₂	t ₁		
Med bottenhål form C – Bild 3, opolerat						
40	14	8	25	15	23	24630.0240

Användningsexempel

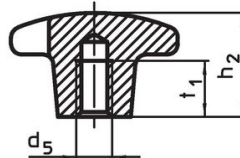
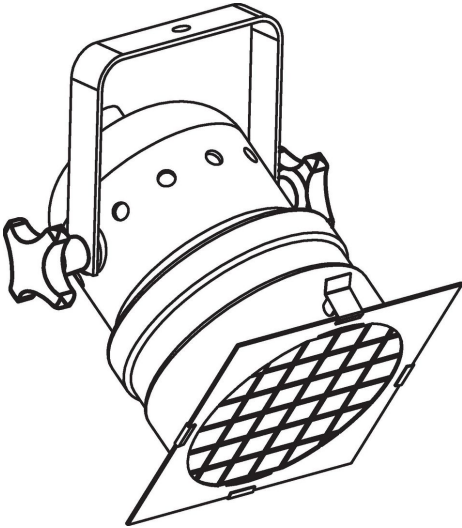

Överensstämmelse

RoHS-kompatibel

Innehåller bly - överensstämmer enligt undantag 6a / 6b / 6c

Innehåller SVHC-ämnen >0,1 % w/w

Innehåller bly - SVHC-lista [REACH] per 27.06.2024.

Innehåller proposition 65-ämnen



Bly kan orsaka cancer och reproduktionsskador vid exponering
<https://www.P65Warnings.ca.gov/>

Fri från konfliktmineraler

Denna produkt innehåller inga ämnen betecknade som konfliktmineraler" såsom tantal, tenn, guld eller volfram från Demokratiska republiken Kongo eller angränsande länder."