

Stjärnvred • DIN 6335 gjutjärn, plastbelagd  
24620.0640



Produktbeskrivning

These palm grips are manufactured according to DIN 6335.

Material

Handtag

- Gjutgods GG 20, plastbelagd, svart liknande RAL 9005 matt utförande

Ritning



Bild 1



Bild 2

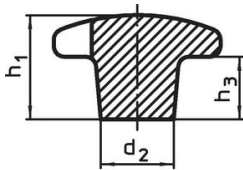

Bild 3

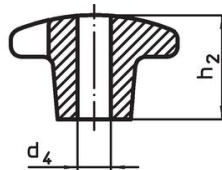

Bild 4

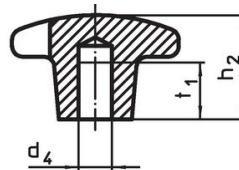

Bild 5

Orderinformation

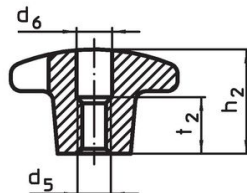
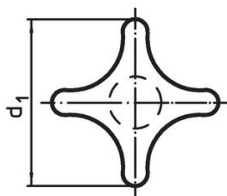
d <sub>1</sub>	d <sub>2</sub>	Dimension d <sub>4</sub> H7 [mm]	h <sub>2</sub>	t <sub>1</sub>	[g]	Art.nr.
Med bottenhål form C – Bild 3, svart						
40	14	8	25	15	62	24620.0640

Användningsexempel

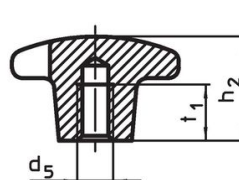
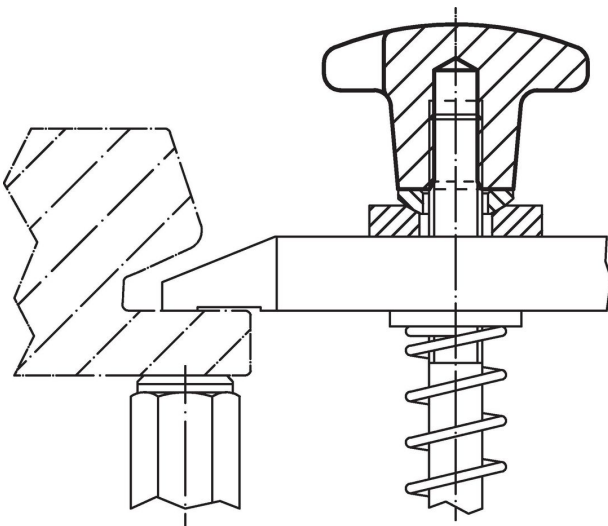

## Överensstämmelse

### RoHS-kompatibel

Överensstämmer med direktiv 2011/65/EU och direktiv 2015/863

### Innehåller inte SVHC-ämnen

Inga SVHC-ämnen med mer än 0,1 % w/w - SVHC-lista [REACH] per 23.01.2024.

### Innehåller inte ämnen i proposition 65

Inga Proposition 65-ämnen inkluderade  
<https://www.P65Warnings.ca.gov/>

### Fri från konfliktmineraler

Denna produkt innehåller inga ämnen betecknade som konfliktmineraler" såsom tantal, tenn, guld eller volfram från Demokratiska republiken Kongo eller angränsande länder."