

Handtag · DIN 39
24450.0016



Produktbeskrivning

Material

- Stål, svarvad, förzinkad genom galvanisering, passiverad

Ritning



Bild 1



Bild 2

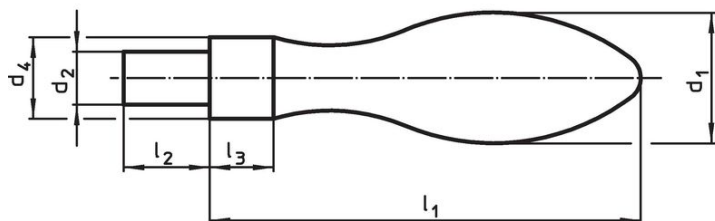

Bild 3

Orderinformation

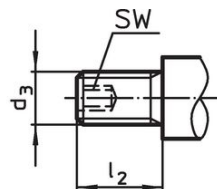
Dimension							[g]	Art.nr.
d ₁	d ₂ h8	d ₄ h13	l ₁ ~	l ₂	l ₃	[mm]		
Med ogängad tapp, form D – Bild 1, stål								
16	7	10	50	11	7		45	24450.0016

Användningsexempel

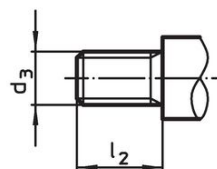
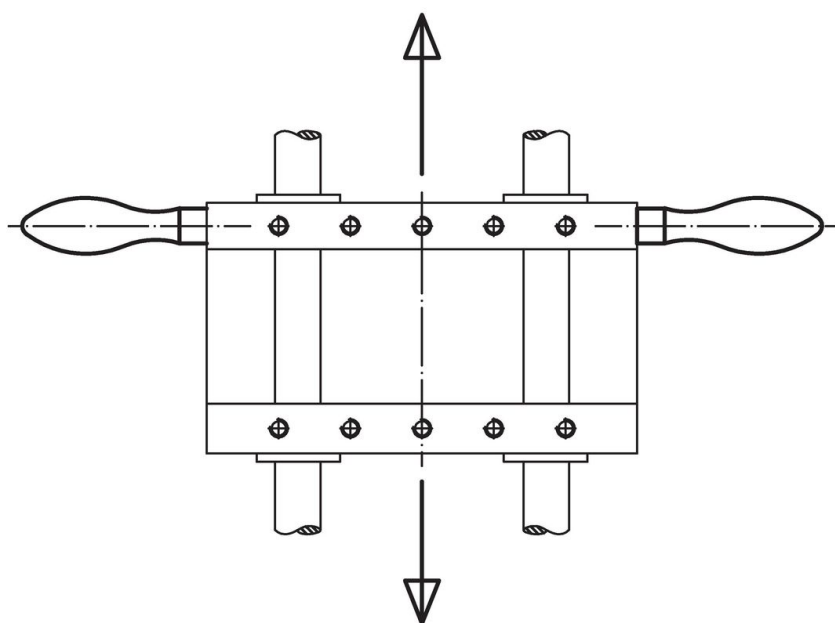

Överensstämmelse

RoHS-kompatibel

Innehåller bly - överensstämmer enligt undantag 6a / 6b / 6c

Innehåller SVHC-ämnen >0,1 % w/w

Innehåller bly - SVHC-lista [REACH] per 23.01.2024

Innehåller proposition 65-ämnen



Bly kan orsaka cancer och reproduktionsskador vid exponering
<https://www.P65Warnings.ca.gov/>

Fri från konfliktmineraler

Denna produkt innehåller inga ämnen betecknade som konfliktmineraler" såsom tantal, tenn, guld eller volfram från Demokratiska republiken Kongo eller angränsande länder."