

Spännedel
23470.0006



Produktbeskrivning

Självlåsande trapetsgänga; spindel med ändsäkring. Med undantag av storlek 50, har stödet ett 12 mm hål Hållaren, vilken kan säkras i T-spåret, gör det möjligt att fixera stödet så att det inte glider ur position när man byter arbetsstycken. Det gör att det även är möjligt att använda stödet på vertikala ytor. Dessa ställbara stöd används ofta för stöd av arbetsstycken. Om man använder centreringsplattan som ett mellanlägg är det fullt möjligt att använda flera av dessa stöd ovanpå varandra av storlekarna 52, 70 och 100.

Material

Självjusterande kapsel

- Stål, sätthärdat, svartoxiderat

Hållare

- Stål, svartoxiderat

Spännedel

- Stål 1.0503 lackat



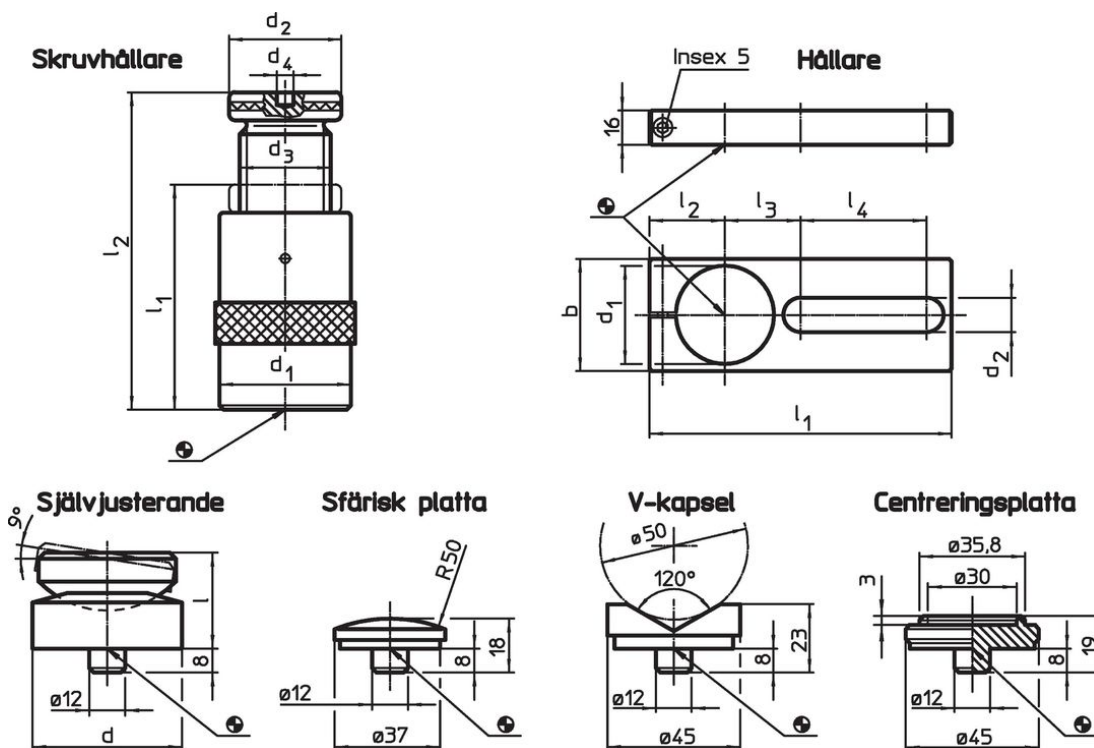



Ritning



Orderinformation

l ₂ Spännhöjd max. [mm]	l ₁ min.	Dimension				Bärande kraft [kN]	[g]	Art.nr.
		d ₁ [mm]	d ₂	d ₃	d ₄ [mm]			
52	42	50	50	Tr 30 x 4	12	60	539	23470.0006

Tillbehör

	Dimension										För spännel stl. [mm]	 [g]	Art.nr.
	d	d ₁	b	d ₂	l	l ₁	l ₂	l ₃	l ₄	[mm]			
hållare													
	-	50	60	20,5	-	190	38	46	90		52/ 70/100	879	23470.0250
Själjusterande													
	50	-	-	-	32	-	-	-	-		52/ 70/100	399	23470.0350
Sfärisk platta													
	-	-	-	-	-	-	-	-	-		52/ 70/100/140/210/300	75	23470.0171
V-kapsel													
	-	-	-	-	-	-	-	-	-		52/ 70/100/140/210/300	138	23470.0172
Centreringsplatta													
	-	-	-	-	-	-	-	-	-		52/ 70/100	107	23470.0170

Överensstämmelse

RoHS-kompatibel

Överensstämmer med direktiv 2011/65/EU och direktiv 2015/863

Innehåller inte SVHC-ämnen

Inga SVHC-ämnen med mer än 0,1 % w/w - SVHC-lista [REACH] per 23.01.2024.

Innehåller inte ämnen i proposition 65

Inga Proposition 65-ämnen inkluderade
<https://www.P65Warnings.ca.gov/>

Fri från konfliktmineraler

Denna produkt innehåller inga ämnen betecknade som konfliktmineraler" såsom tantal, tenn, guld eller volfram från Demokratiska republiken Kongo eller angränsande länder."