

## Spännelement actima

23260.0012



### Produktbeskrivning

Kompakt spännelement som kan omvandlas mellan drag- och - tryckspänning, beroende på modell. Omställningsområde 10 mm. Inom spännområdet 2 mm är spännelementet självsläsande. Den högsta tillåtna spännkraften är 4,9 kN.

### Material

**Huset**  
 • Thermoplast, svart

**Kropp**  
 • Stål, svartoxiderat

**Kulknopp**  
 • Värmehärdad plast PF 31, röd liknande RAL 3003

**Tillbehör**  
 • Stål, svartoxiderat



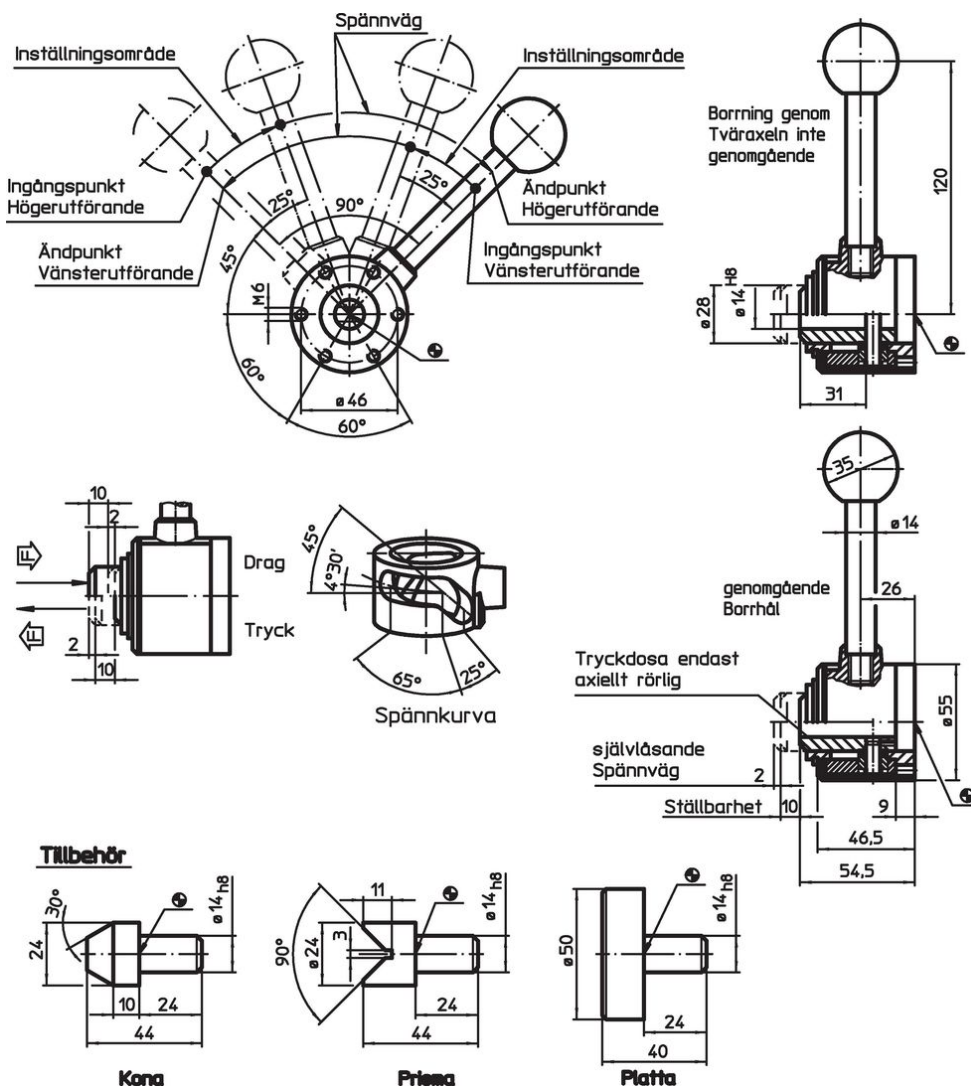

### Ritning



Orderinformation

| bana<br>[mm]                          | s<br>Spännväg<br>[mm] | Spännkraft<br>max.<br>[kN] | <br>[g] | Art.nr.    |
|---------------------------------------|-----------------------|----------------------------|--|------------|
| skjut till höger, med genomgående hål |                       |                            |  |            |
| 10                                    | 2                     | 4,9                        | 751  | 23260.0012 |

Tillbehör

| <br>[g] | Art.nr.    |
|--|------------|
| <b>Skiva</b>   |            |
|  270    | 23260.0042 |
| <b>Kägla</b>   |            |
|  85    | 23260.0044 |
| <b>Prisma</b>  |            |
|  82   | 23260.0046 |

Användningsexempel

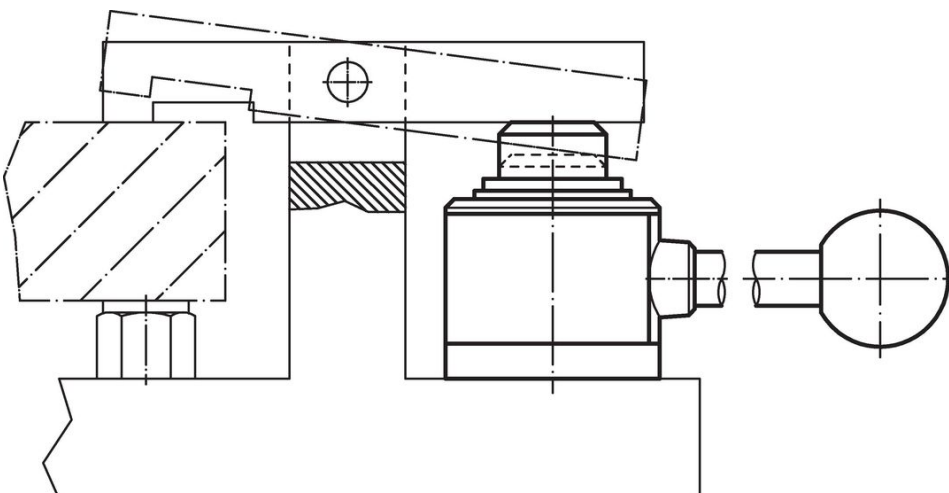



## Överensstämmelse

### RoHS-kompatibel

Innehåller bly - överensstämmer enligt undantag 6a / 6b / 6c

### Innehåller SVHC-ämnen >0,1 % w/w

Innehåller bly - SVHC-lista [REACH] per 27.06.2024.

### Innehåller proposition 65-ämnen



Bly kan orsaka cancer och reproduktionsskador vid exponering  
<https://www.P65Warnings.ca.gov/>

### Fri från konfliktmineraler

Denna produkt innehåller inga ämnen betecknade som konfliktmineraler" såsom tantal, tenn, guld eller volfram från Demokratiska republiken Kongo eller angränsande länder."