

## Hållarlist • för spännbackar

23210.0780



### Produktbeskrivning

När man använder hållarlisten kan spännbacken placeras i önskad position, tvärs T-spåren.

### Material

- Värmebehandlat stål, svartoxiderat

### Ritning

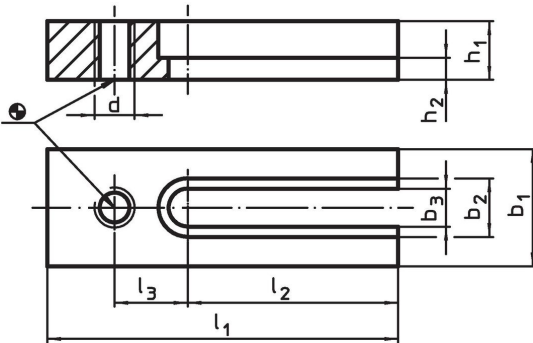

### Orderinformation

b <sub>1</sub>	b <sub>2</sub>	b <sub>3</sub>	d	Dimension			l <sub>1</sub>	l <sub>2</sub>	l <sub>3</sub>	[g]	Art.nr.
				h <sub>1</sub>	h <sub>2</sub>	-0,4 [mm]					
90	38	25	M24	50	24		220	130	55	5850	23210.0780

### Användningsexempel

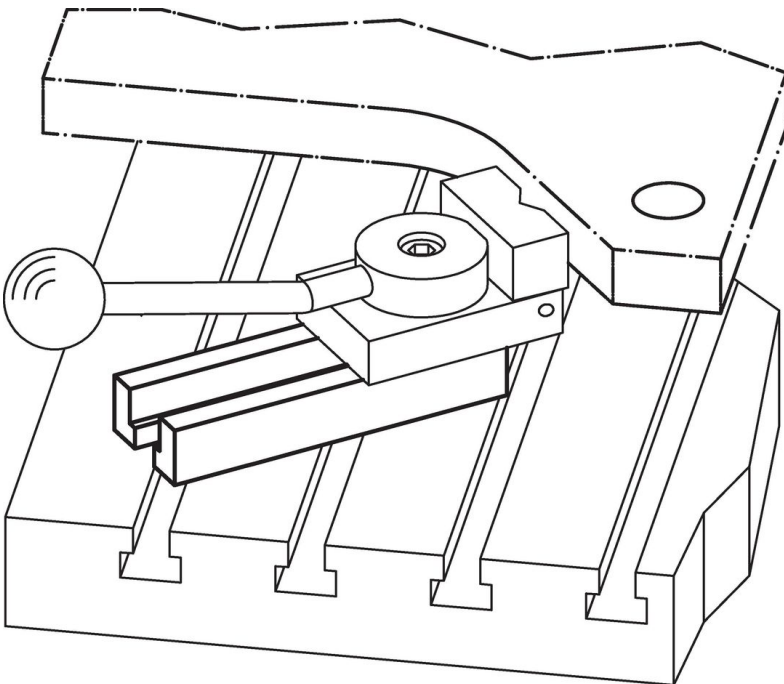

## Överensstämmelse

### RoHS-kompatibel

Överensstämmer med direktiv 2011/65/EU och direktiv 2015/863

### Innehåller inte SVHC-ämnen

Inga SVHC-ämnen med mer än 0,1 % w/w - SVHC-lista [REACH] per 27.06.2024.

### Innehåller inte ämnen i proposition 65

Inga Proposition 65-ämnen inkluderade  
<https://www.P65Warnings.ca.gov/>

### Fri från konfliktmineraler

Denna produkt innehåller inga ämnen betecknade som konfliktmineraler" såsom tantal, tenn, guld eller volfram från Demokratiska republiken Kongo eller angränsande länder."