

Mutterfäste

23110.0028



Produktbeskrivning

Användes som lokalisering/uppspänningselement till maskinbord med T-spår DIN 650.

Material

- Stål, sätthärdat, svartoxiderat, slipat

Mer information

Referens

för storlek 20 se 23130.0020

Ritning

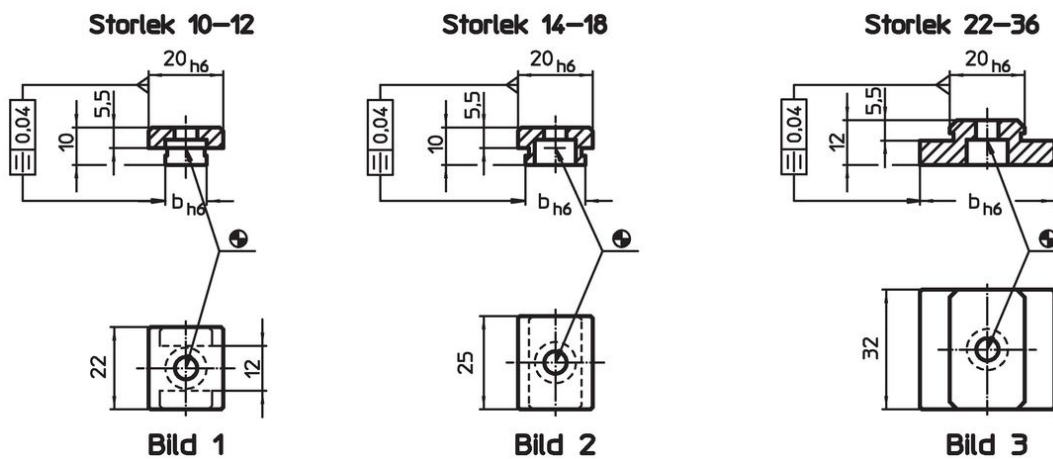

Orderinformation

T-spår storlek maskin b h6 [mm]	För bultar ISO 4762 [mm]	 [g]	Art.nr.
Storlek 22-36 – Bild 3			
28	M6	68	23110.0028

Användningsexempel

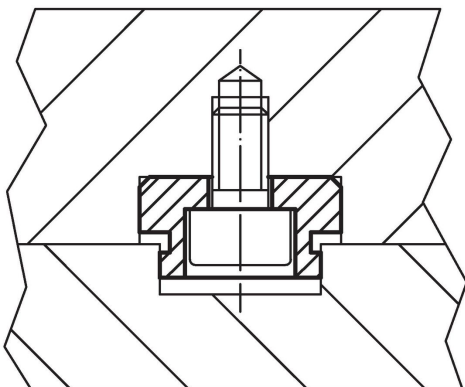

Överensstämmelse

RoHS-kompatibel

Överensstämmer med direktiv 2011/65/EU och direktiv 2015/863

Innehåller inte SVHC-ämnen

Inga SVHC-ämnen med mer än 0,1 % w/w - SVHC-lista [REACH] per 27.06.2024.

Innehåller inte ämnen i proposition 65

Inga Proposition 65-ämnen inkluderade
<https://www.P65Warnings.ca.gov/>

Fri från konfliktmineraler

Denna produkt innehåller inga ämnen betecknade som konfliktmineraler" såsom tantal, tenn, guld eller volfram från Demokratiska republiken Kongo eller angränsande länder."