

## Sexkantsmutter med krage • DIN 6331 (höjd 1,5 d)

### 23080.0036



#### Produktbeskrivning

Sexkantsmutterar med krage är tillverkade enligt DIN 6331.

#### Material

- Värmebehandlat stål, kvalitet 10, fosfaterat

#### Mer information

#### Referens

Vridmoment och hållfasthet, se tillägg -  
Tekniska Data-

#### Ritning

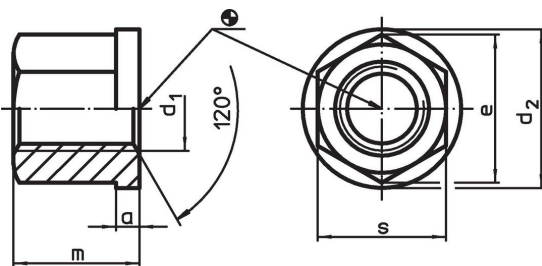

#### Orderinformation

| Dimension           |    |                |      |    |    |     | Art.nr.    |
|---------------------|----|----------------|------|----|----|-----|------------|
| d <sub>1</sub>      | a  | d <sub>2</sub> | e    | m  | s  | [g] |            |
| Värmebehandlat stål |    |                |      |    |    |     |            |
| M36                 | 10 | 68             | 63,5 | 54 | 55 | 783 | 23080.0036 |

#### Användningsexempel

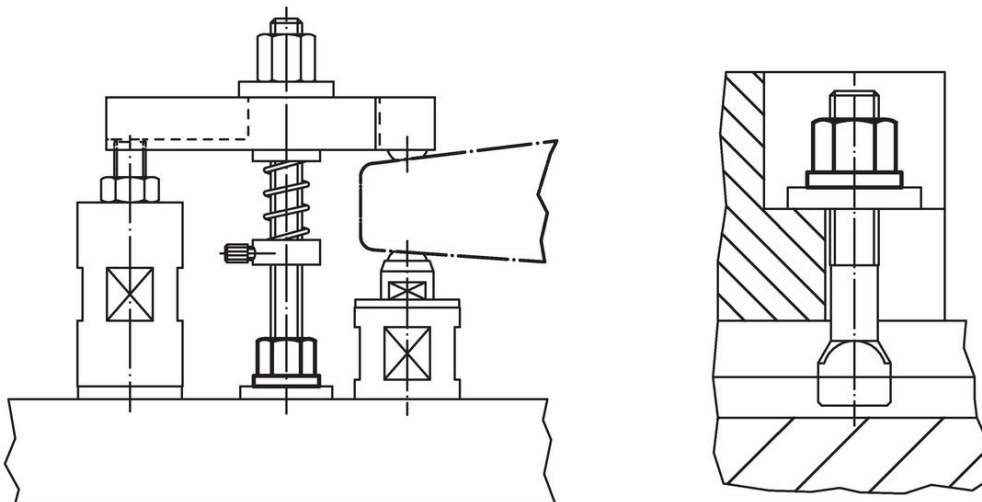

## Överensstämmelse

### RoHS-kompatibel

Överensstämmer med direktiv 2011/65/EU och direktiv 2015/863

### Innehåller inte SVHC-ämnen

Inga SVHC-ämnen med mer än 0,1 % w/w - SVHC-lista [REACH] per 27.06.2024.

### Innehåller inte ämnen i proposition 65

Inga Proposition 65-ämnen inkluderade  
<https://www.P65Warnings.ca.gov/>

### Fri från konfliktmineraler

Denna produkt innehåller inga ämnen betecknade som konfliktmineraler" såsom tantal, tenn, guld eller volfram från Demokratiska republiken Kongo eller angränsande länder."