

## Hållare

22400.1131



### Produktbeskrivning

Dessa hållare är till för att inte kullåspinnarna t. ex EH 22340., EH 22350., EH 22370. och EH 22380., även EH 22360., och kulpinne EH 22400. går förlorade.

#### Material

##### Fästring

- Rostfritt stål

##### Hållare

- Rostfritt stål

##### Beläggning hållare

- Thermoplast PA6, svart, belagd

#### Montering

Fäst klämman (bild 5/6) på kullåspinnen med en mjuk hammare, demonteras genom att bända med en skruvmejsel.

Thermoplastversion (bild 7): kapa utstickande ändar efter montage

Spiralformade hållaren (bild 8) har en mycket effektiv arbetsräckvidd.

#### Mer information

#### Not

Specialutförande på begäran.

Modeller bild 3 och bild 4 motsvarar MIL-DTL-83420.

#### Ytterligare produkter

- Hållare, för gängad låspinne
- Nyckelband, enligt DAN80
- Nyckelband, enligt NSA5732

Ritning

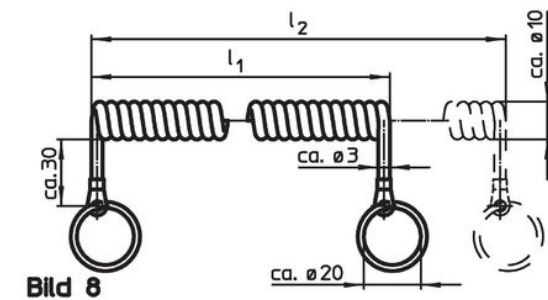
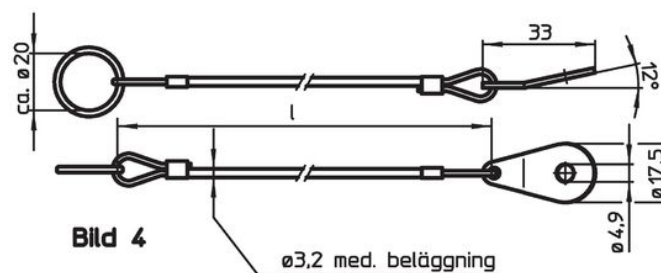
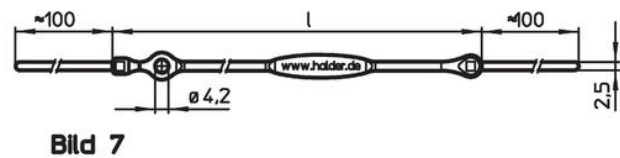
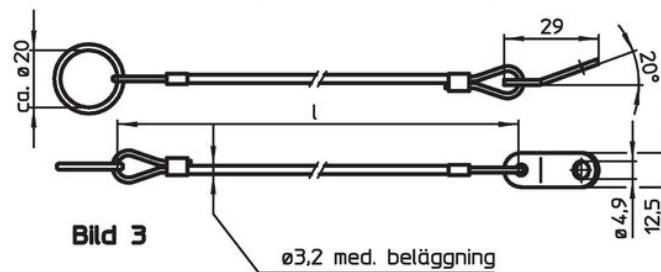
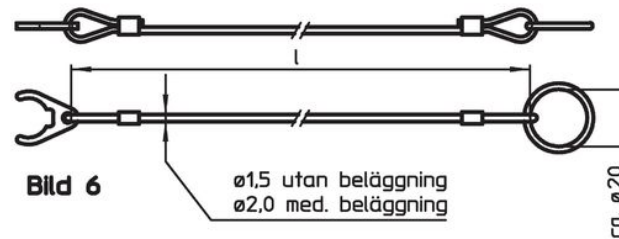
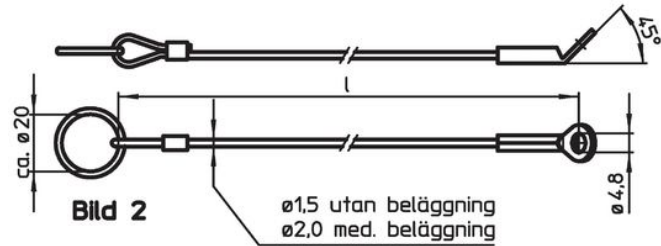
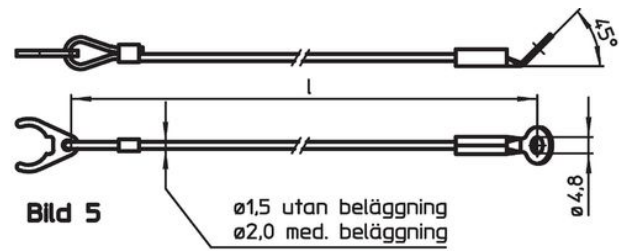
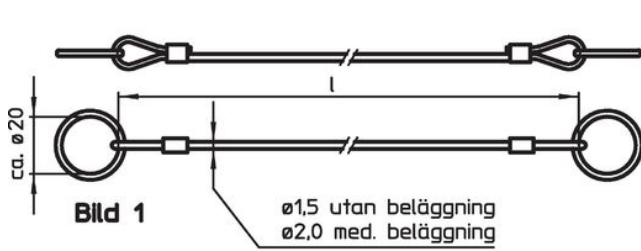

Orderinformation

Dimension l [mm]	Passar till storlek [mm]	max. [°C]	[g]	Art.nr. <sup>1)</sup>
150	8/10	80	7,3	22400.1131

<sup>1)</sup> För kullåspinnar, enkelt utförande

Användningsexempel

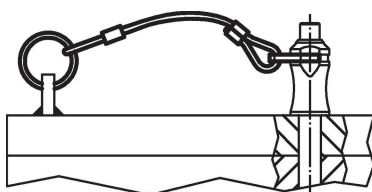

## Överensstämmelse

### RoHS-kompatibel

Överensstämmer med direktiv 2011/65/EU och direktiv 2015/863

### Innehåller inte SVHC-ämnen

Inga SVHC-ämnen med mer än 0,1 % w/w - SVHC-lista [REACH] per 27.06.2024.

### Innehåller inte ämnen i proposition 65

Inga Proposition 65-ämnen inkluderade

<https://www.P65Warnings.ca.gov/>

### Fri från konfliktmineraler

Denna produkt innehåller inga ämnen betecknade som konfliktmineraler" såsom tantal, tenn, guld eller volfram från Demokratiska republiken Kongo eller angränsande länder."