

Hållare

22400.1103



Produktbeskrivning

Dessa hållare är till för att inte kullåspinnarna t. ex EH 22340., EH 22350., EH 22370. och EH 22380., även EH 22360., och kulpinne EH 22400. går förlorade.

Material

Ögla

- Rostfritt stål

Hållare

- Rostfritt stål

Beläggning hållare

- Thermoplast PA6, svart, belagd

Montering

Fäst klämman (bild 5/6) på kullåspinnen med en mjuk hammare, demonteras genom att bända med en skruvmejsel.

Thermoplastversion (bild 7): kapa utstickande ändar efter montage

Spiralformade hållaren (bild 8) har en mycket effektiv arbetsräckvidd.

Mer information

Not

Specialutförande på begäran.

Modeller bild 3 och bild 4 motsvarar MIL-DTL-83420.

Ytterligare produkter

- Hållare, för gängad låspinne
- Nyckelband, enligt DAN80
- Nyckelband, enligt NSA5732

Ritning

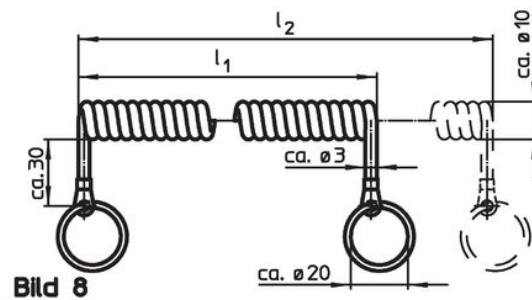
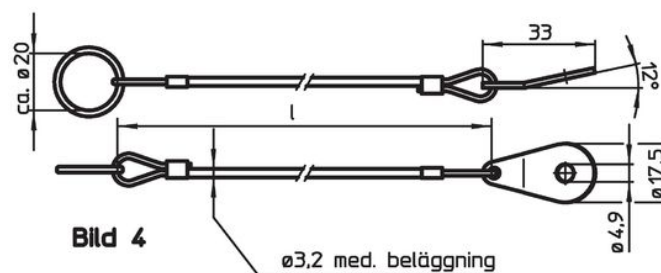
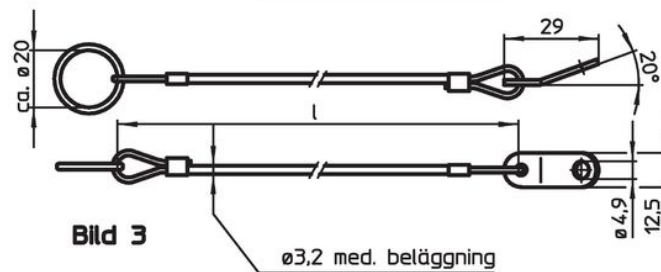
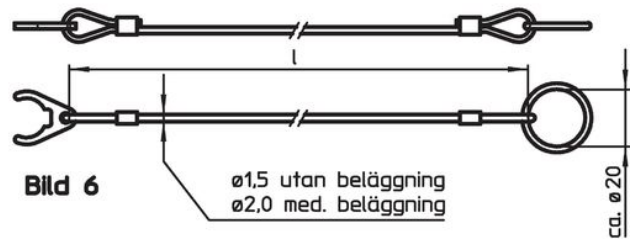
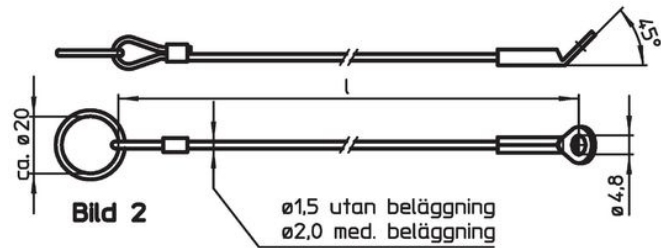
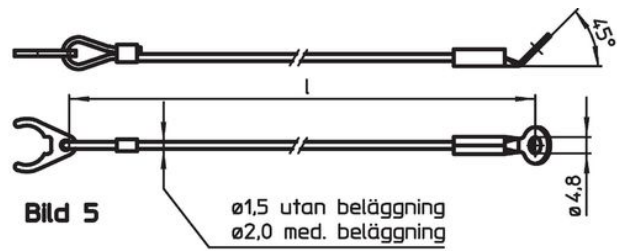
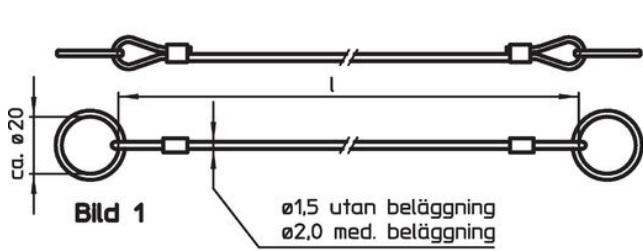

Orderinformation

Dimension l [mm]	Passar till storlek [mm]	max. [°C]	[g]	Art.nr. ¹⁾
300	5/6	80	8	22400.1103

¹⁾ För kullåspinnar, enkelt utförande

Användningsexempel

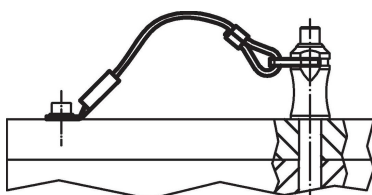

Överensstämmelse

RoHS-kompatibel

Överensstämmer med direktiv 2011/65/EU och direktiv 2015/863

Innehåller inte SVHC-ämnen

Inga SVHC-ämnen med mer än 0,1 % w/w - SVHC-lista [REACH] per 27.06.2024.

Innehåller inte ämnen i proposition 65

Inga Proposition 65-ämnen inkluderade

<https://www.P65Warnings.ca.gov/>

Fri från konfliktmineraler

Denna produkt innehåller inga ämnen betecknade som konfliktmineraler" såsom tantal, tenn, guld eller volfram från Demokratiska republiken Kongo eller angränsande länder."