

Înălțător cu șurub EH 23470.



Descrierea produsului

Filet trapezoidal autoblocant, știft cu dispozitiv de siguranță la capăt. Elementele de susținere care pot fi asigurate cu ajutorul canalelor T fac posibilă fixarea cricurilor astfel încât să nu alunece din poziție în momentul schimbării piesei de lucru. De asemenea permit montarea unor cricuri la suprafețele de prindere verticale. Cricurile cu șurub sunt frecvent utilizate pentru susținerea pieselor de lucru. Folosirea capacului cu aliniere automată asigură existența unei suprafețe de susținere corect aliniată. De asemenea prin folosirea plăcii de centrare ca și element intermediar este posibilă montarea unor cricuri de mărimile 52, 70 și 100 împreună unul deasupra celuilalt.

Material

Capace

- Oțel, călit, brunat

Suport

- Oțel, brunat

Înălțător cu șurub

- Oțel 1.0503, lăcuit



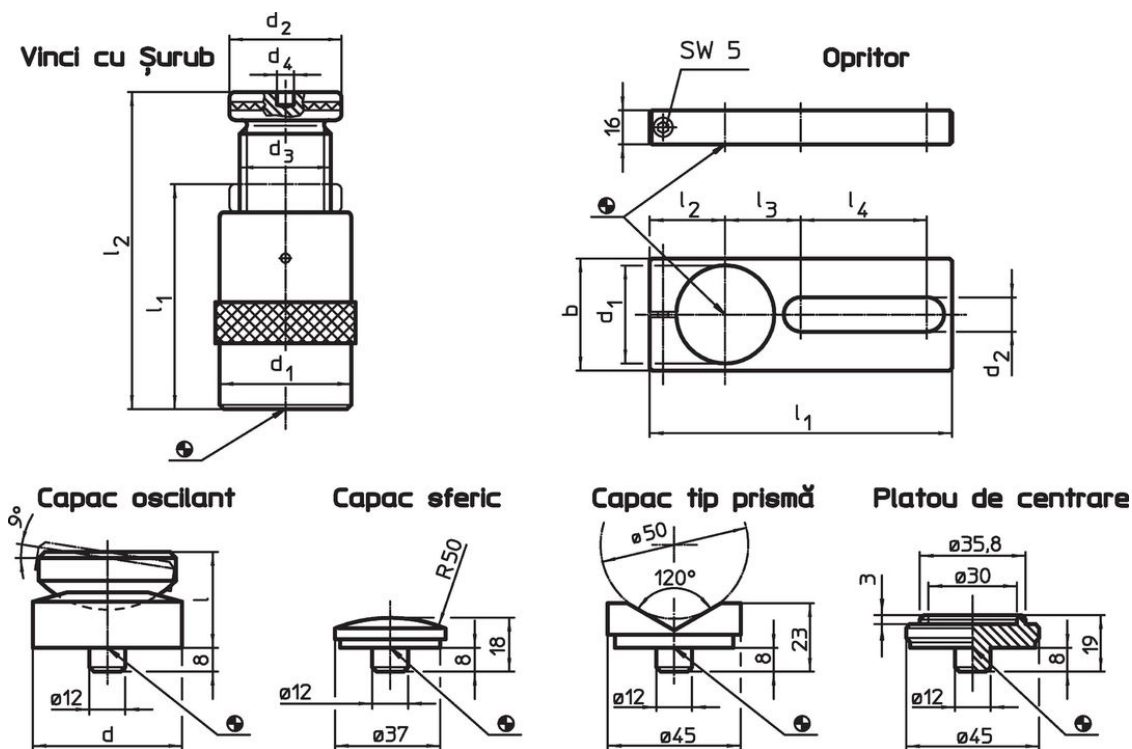



Desen



Informații comandă

Înălțimea de prindere max. [mm]	l ₁ min.	Dimensiuni				Capacitatea de încărcare [kN]	[g]	Ref. Nr.
		d ₁ [mm]	d ₂	d ₃	d ₄ [mm]			
vinci								
50	38	31	31	Tr 20 x 4	–	15	191	23470.0005
52	42	50	50	Tr 30 x 4	12	60	539	23470.0006
70	50	50	50	Tr 30 x 4	12	60	645	23470.0007
100	70	50	50	Tr 30 x 4	12	60	900	23470.0010
140	100	69	69	Tr 40 x 7	12	100	2614	23470.0014
210	140	80	70	Tr 50 x 8	12	170	4336	23470.0021
300	190	100	80	Tr 65 x 10	12	350	9680	23470.0030

Accesorii

	d	d ₁	b	Dimensiuni						Pentru vinci cu șurub [mm]	 [g]	Ref. Nr.
				d ₂	l	l ₁	l ₂	l ₃	l ₄			
suport												
	-	31	40	18,5	-	175	30	35	90	50	516	23470.0232
	-	50	60	20,5	-	190	38	46	90	52/ 70/100	879	23470.0250
	-	69	80	24,5	-	210	48	54	90	140	1279	23470.0270
capac cu autoalinere												
	50	-	-	-	32	-	-	-	-	52/ 70/100	399	23470.0350
	65	-	-	-	35	-	-	-	-	140/210	716	23470.0365
capac sferic												
	-	-	-	-	-	-	-	-	-	52/ 70/100/140/210/300	75	23470.0171
capac V												
	-	-	-	-	-	-	-	-	-	52/ 70/100/140/210/300	138	23470.0172
placă de centrare												
	-	-	-	-	-	-	-	-	-	52/ 70/100	107	23470.0170

Reclamație

Pentru detalii suplimentare despre conformitate, vă rugăm să selectați codul produsului dorit.