

## Amortizor din cauciuc · cilindric

25150.1471



### Descrierea produsului

Se poate folosi ca opritor elastic, reazăm, etc.  
Duritatea este  $55 \pm 5^\circ$  shore A. La cerere, se pot livra și la durități speciale ( $40 \pm 5^\circ$  shore A sau  $70 \pm 5^\circ$  shore A).

### Material

- Saibă**
- Oțel inoxidabil 1.4301
- Corp**
- Cauciuc natural (NR), negru
- Șurub**
- Oțel inoxidabil 1.4301

### Mai multe informații

### Produse asociate

- Picioare de susținere, amortizare de impact

### Desen



Figura 1



Figura 2

### Informații comandă

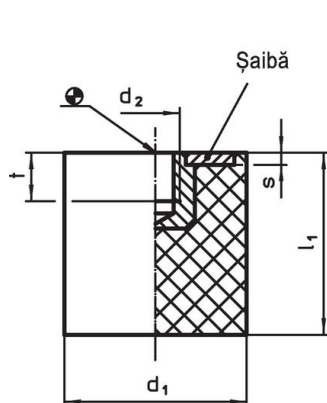
| Dimensiuni                           |                |                        |                |   | Forța compresie arc R<br>~<br>[N/mm] | Sarcină max.<br>max.<br>[N] | Cursa arc<br>~<br>[mm] | Temperatură |      | Masa<br>[g] | Ref. Nr.   |
|--------------------------------------|----------------|------------------------|----------------|---|--------------------------------------|-----------------------------|------------------------|-------------|------|-------------|------------|
| d <sub>1</sub>                       | l <sub>1</sub> | d <sub>2</sub><br>[mm] | l <sub>2</sub> | s |                                      |                             |                        | min.        | max. |             |            |
| cu șurub – figura 2, Oțel inoxidabil |                |                        |                |   |                                      |                             |                        |             |      |             |            |
| 70                                   | 40             | M10                    | 27             | 3 | 410                                  | 4100                        | 10                     | -30         | 80   | 265         | 25150.1471 |

### Exemplu de aplicație

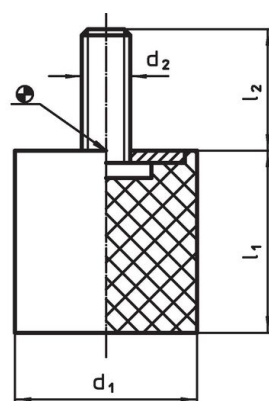
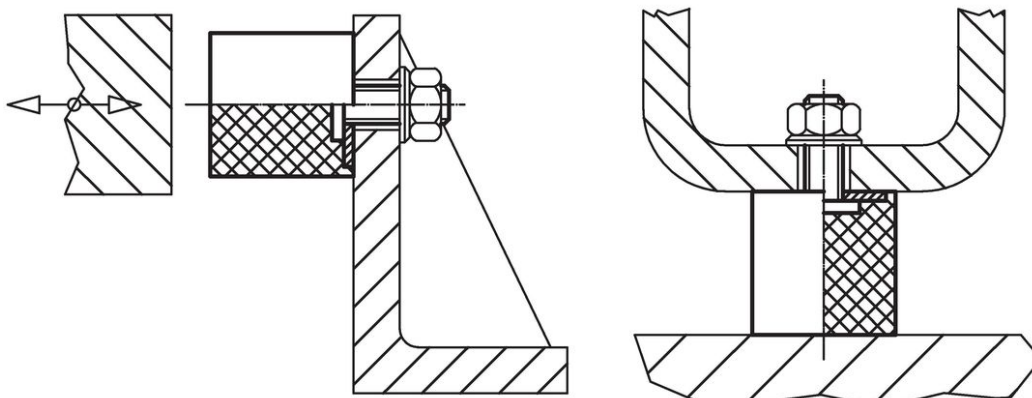

## Reclamație

### Conform RoHS

Sunt conforme Directivei 2011/65/UE și Directivei 2015/863.

### Nu conțin materiale SVHC

Nu conține substanțe SVHC cu mai mult de 0,1% w/w - lista SVHC din 27.06.2024.

### Nu conține substanțe din Declarația 65

Nu conține substanțe din Declarația 65.

<https://www.P65Warnings.ca.gov/>

### Nu conține Minerale de conflict

Acest produs nu conține substanțe desemnate drept „minerale de conflict” precum tantalul, staniul, aurul sau wolfram din Republica Democratică Congo sau din țările adiacente.