

Mânere palmiforme • DIN 6335 oțel inoxidabil turnat
24631.0440



Descrierea produsului

Aceste mânere palmiforme sunt fabricate conform DIN 6335.

Material

Mâner

- Oțel inoxidabil A2, mat sablat

Desen



Figura 1



Figura 2

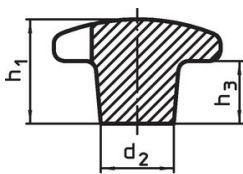

Figura 3

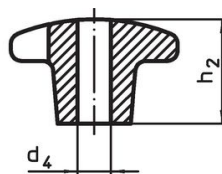

Figura 4



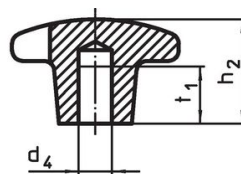

Figura 5

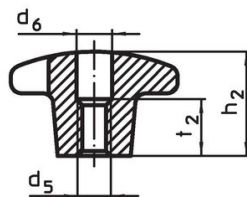
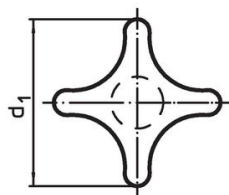
Informații comandă

d ₁	d ₂	Dimensiuni d ₅ [mm]	h ₂	t ₁ min.	 [g]	Ref. Nr.
cu gaură înfundată filetată, forma E – figura 5						
40	14	M8	25	15	70	24631.0440

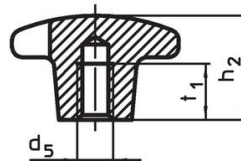
Exemplu de aplicație

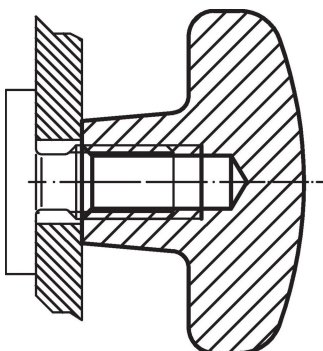

Reclamație

Conform RoHS

Sunt conforme Directivei 2011/65/UE și Directivei 2015/863.

Nu conțin materiale SVHC

Nu conține substanțe SVHC cu mai mult de 0,1% w/w - lista SVHC din 27.06.2024.

Nu conține substanțe din Declarația 65

Nu conține substanțe din Declarația 65.

<https://www.P65Warnings.ca.gov/>

Nu conține Minerale de conflict

Acest produs nu conține substanțe desemnate drept „minerale de conflict” precum tantalul, staniul, aurul sau wolfram din Republica Democratică Congo sau din țările adiacente.