

Mânere palmiforme • DIN 6335 oțel inoxidabil turnat
24631.0363



Descrierea produsului

Aceste mânere palmiforme sunt fabricate conform DIN 6335.

Material

Mâner

- Oțel inoxidabil A2, mat sablat

Desen



Figura 1



Figura 2

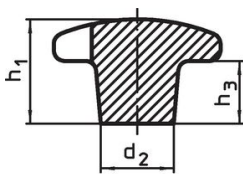

Figura 3

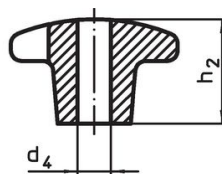

Figura 4

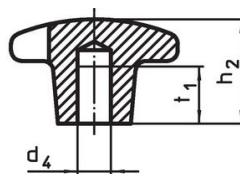

Figura 5

Informații comandă

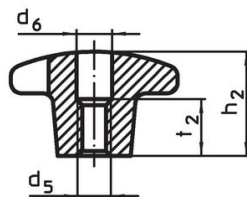
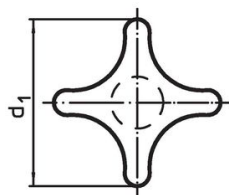
Dimensiuni							[g]	Ref. Nr.
d ₁	d ₂	d ₅	d ₆	h ₂	t ₂	[mm]		
cu filet, cu gaură de trecere, forma D – figura 4								
63	20	M12	13	40	20		186	24631.0363

Exemplu de aplicație

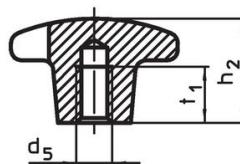
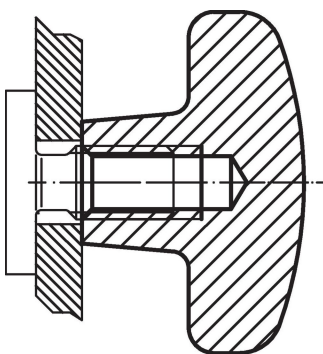

Reclamație

Conform RoHS

Sunt conforme Directivei 2011/65/UE și Directivei 2015/863.

Nu conțin materiale SVHC

Nu conține substanțe SVHC cu mai mult de 0,1% w/w - lista SVHC din 27.06.2024.

Nu conține substanțe din Declarația 65

Nu conține substanțe din Declarația 65.

<https://www.P65Warnings.ca.gov/>

Nu conține Minerale de conflict

Acest produs nu conține substanțe desemnate drept „minerale de conflict” precum tantalul, staniul, aurul sau wolfram din Republica Democratică Congo sau din țările adiacente.