

Mânere palmiforme • DIN 6335 fontă, acoperit cu plastic
24620.0651



Descrierea produsului

Aceste mânere palmiforme sunt fabricate conform DIN 6335.

Material

Mâner

- Fontă gri GG 20, acoperită cu plastic, negru similar RAL 9005

Desen



Figura 1



Figura 2

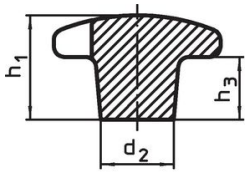

Figura 3

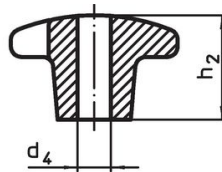

Figura 4

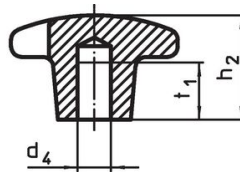

Figura 5

Informații comandă

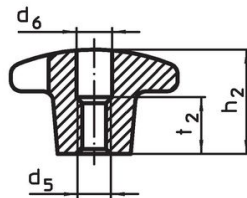
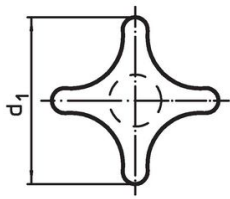
d ₁	d ₂	Dimensiuni			[g]	Ref. Nr.
		d ₅ [mm]	h ₂	t ₁		
cu gaură înfundată filetată, forma E – figura 5, negru						
50	18	M10	32	18	105	24620.0651

Exemplu de aplicație

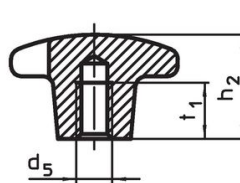
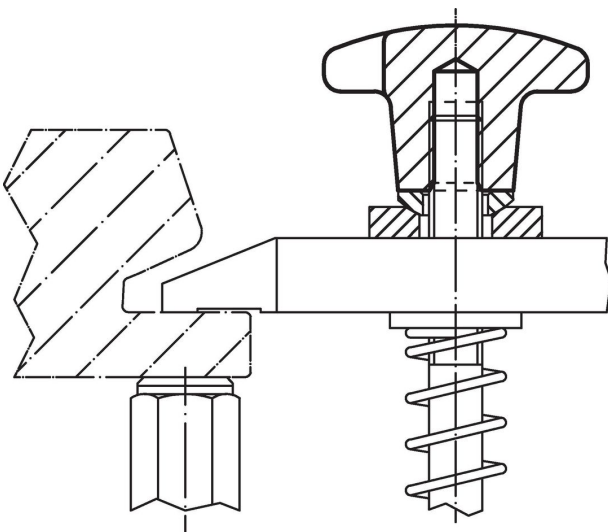

Reclamație

Conform RoHS

Sunt conforme Directivei 2011/65/UE și Directivei 2015/863.

Nu conțin materiale SVHC

Nu conține substanțe SVHC cu mai mult de 0,1% w/w - lista SVHC din 23.01.2024.

Nu conține substanțe din Declarația 65

Nu conține substanțe din Declarația 65.

<https://www.P65Warnings.ca.gov/>

Nu conține Minerale de conflict

Acest produs nu conține substanțe desemnate drept „minerale de conflict” precum tantalul, staniul, aurul sau wolfram din Republica Democratică Congo sau din țările adiacente.