

## Mânere palmiforme • DIN 6335 fontă, acoperit cu plastic

24620.0641



### Descrierea produsului

Aceste mânere palmiforme sunt fabricate conform DIN 6335.

### Material

#### Mâner

- Fontă gri GG 20, acoperită cu plastic, negru similar RAL 9005

### Desen



Figura 1



Figura 2

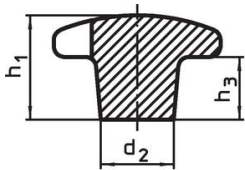

Figura 3

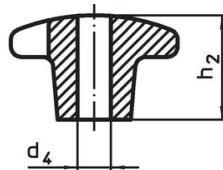

Figura 4

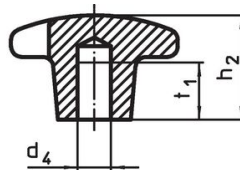

Figura 5

### Informații comandă

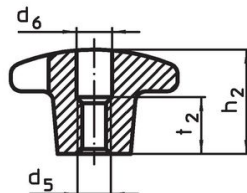
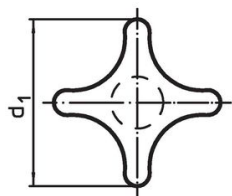
d <sub>1</sub>	d <sub>2</sub>	Dimensiuni			t <sub>1</sub>	[g]	Ref. Nr.
		d <sub>5</sub>	h <sub>2</sub>	[mm]			
cu gaură înfundată filetată, forma E – figura 5, negru							
40	14	M8	25	15	56	24620.0641	

### Exemplu de aplicație

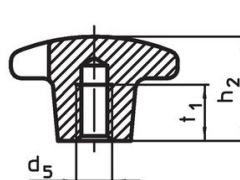
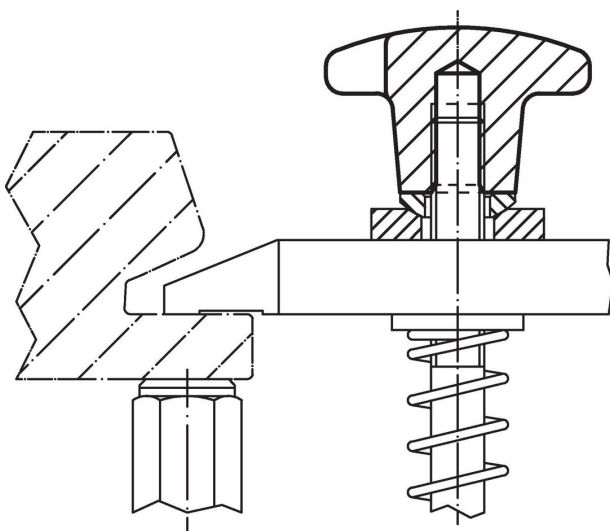

## Reclamație

### Conform RoHS

Sunt conforme Directivei 2011/65/UE și Directivei 2015/863.

### Nu conțin materiale SVHC

Nu conține substanțe SVHC cu mai mult de 0,1% w/w - lista SVHC din 27.06.2024.

### Nu conține substanțe din Declarația 65

Nu conține substanțe din Declarația 65.

<https://www.P65Warnings.ca.gov/>

### Nu conține Minerale de conflict

Acest produs nu conține substanțe desemnate drept „minerale de conflict” precum tantalul, staniul, aurul sau wolfram din Republica Democratică Congo sau din țările adiacente.