

Mânere palmiforme • DIN 6335 fontă, acoperit cu plastic
24620.0580



Descrierea produsului

Aceste mânere palmiforme sunt fabricate conform DIN 6335.

Material

Mâner

- Fontă gri GG 20, acoperită cu plastic, portocaliu similar RAL 2004

Desen



Figura 1



Figura 2

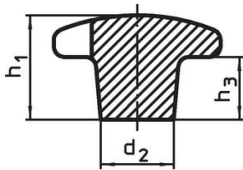

Figura 3

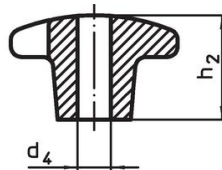

Figura 4

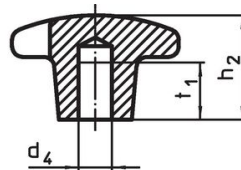

Figura 5

Informații comandă

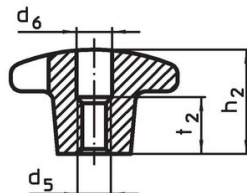
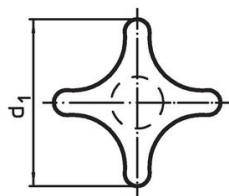
d ₁	d ₂	Dimensiuni			[g]	Ref. Nr.
		d ₄ H7 [mm]	h ₂	t ₁		
cu gaură înfundată, netedă, forma C – figura 3, portocaliu						
80	25	16	50	28	353	24620.0580

Exemplu de aplicație

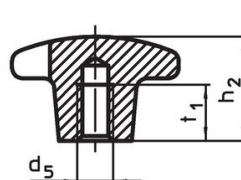
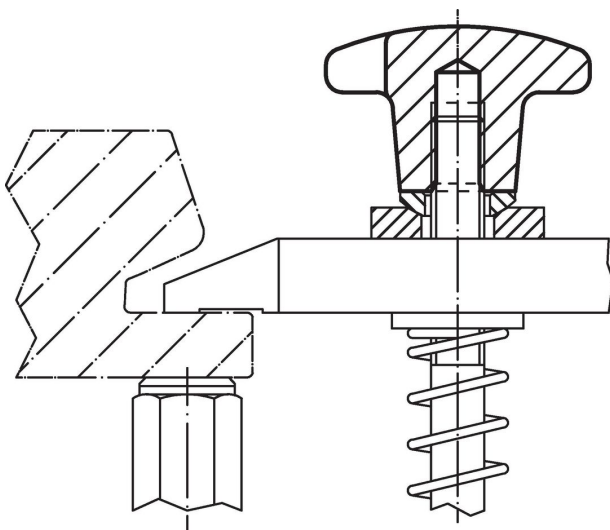

Reclamație

Conform RoHS

Sunt conforme Directivei 2011/65/UE și Directivei 2015/863.

Nu conțin materiale SVHC

Nu conține substanțe SVHC cu mai mult de 0,1% w/w - lista SVHC din 27.06.2024.

Nu conține substanțe din Declarația 65

Nu conține substanțe din Declarația 65.

<https://www.P65Warnings.ca.gov/>

Nu conține Minerale de conflict

Acest produs nu conține substanțe desemnate drept „minerale de conflict” precum tantalul, staniul, aurul sau wolfram din Republica Democratică Congo sau din țările adiacente.