

## Știfturi

22690.0102



### Descrierea produsului

A se utiliza ca și suporturi, opritoare sau plăci de susținere.

### Material

- Oțel, călit, brunat

### Mai multe informații

### Produse asociate

- Știfturi de poziționare, striate sau ascuțite
- Știfturi, cu suprafață de contact din plastic

### Desen



Figura 1



Figura 2

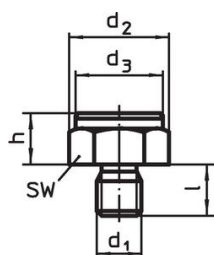

Figura 3

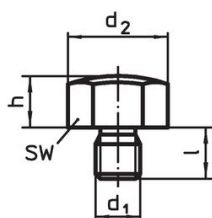

Figura 4

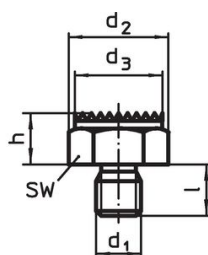

Figura 5



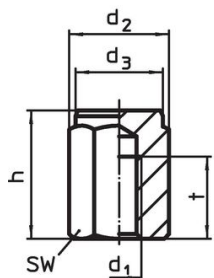

Figura 6

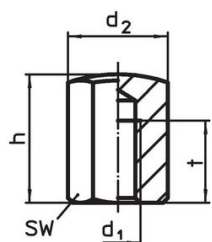
### Informații comandă

| h<br>±0,1                                       | d <sub>1</sub> | Dimensiuni     |      | l  | SW<br>[mm] | Moment<br>strângere<br>max.<br>[Nm] | <br>[g] | Ref. Nr.   |
|---|----------------|----------------|------|----|------------|-------------------------------------|--|------------|
|   |                | d <sub>2</sub> | [mm] |    |            |                                     |  |            |
| cu filet exterior, suprafață sferică – figura 2 |                |                |      |    |            |                                     |  |            |
| 15  | M12            | 25,2           |      | 14 | 22         | 60                                  | 53   | 22690.0102 |

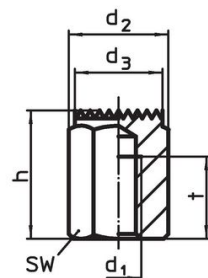
## Exemplu de aplicație

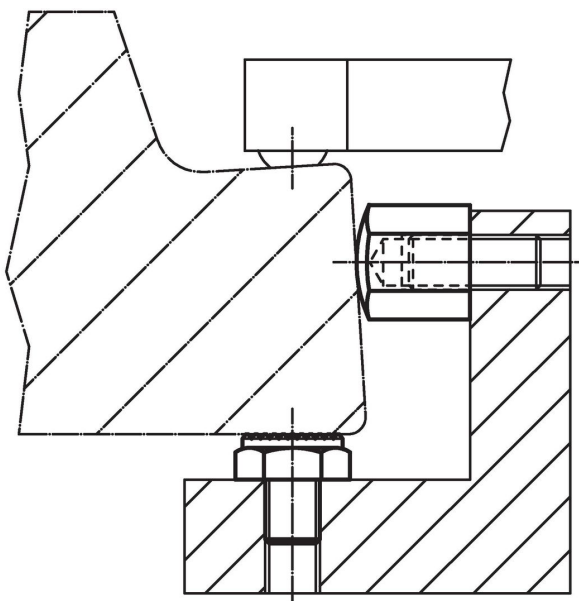

## Reclamație

### Conform RoHS

Conține plumb – conform excepțiilor 6a / 6b / 6c.

### Conține substanțe SVHC >0,1% w/w

Conține plumb - lista SVHC [REACH] din 27.06.2024.

### Conține substanțe din Declarația 65



Prin expunere plumbul poate provoca cancer și afectarea fertilității  
<https://www.P65Warnings.ca.gov/>

### Nu conține Minerale de conflict

Acest produs nu conține substanțe desemnate drept „minerale de conflict” precum tantalul, staniul, aurul sau wolfram din Republica Democratică Congo sau din țările adiacente.