

Știfturi de poziționare • striate sau ascuțite

22680.0142



Descrierea produsului

Pentru piesele de lucru cu suprafață dură. Modelul cu marcaj (figura 2) special pentru piesele turnate.

Material

Corp

- Oțel automat, călit, brunat

Mai multe informații

Produse asociate

- Știfturi

Desen



Figura 1



Figura 2

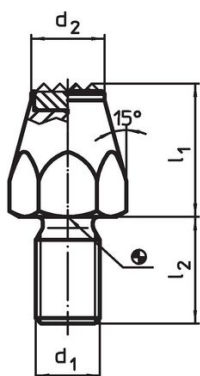

Figura 3

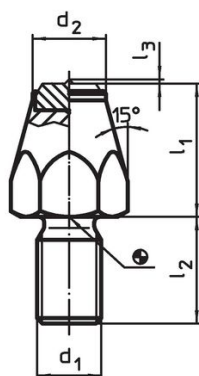

Informații comandă

l ₁	d ₁	Dimensiuni			SW	Moment strângere max. [Nm]	[g]	Ref. Nr.
		t	d ₂	e				
călit, striat cu filet interior – figura 3								
20	M8	10	9	15	13	18	14	22680.0142

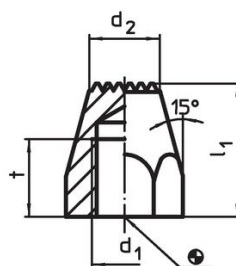
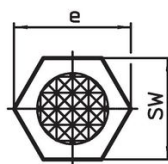
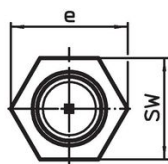
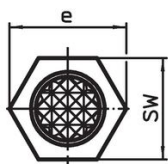
Exemplu de aplicație

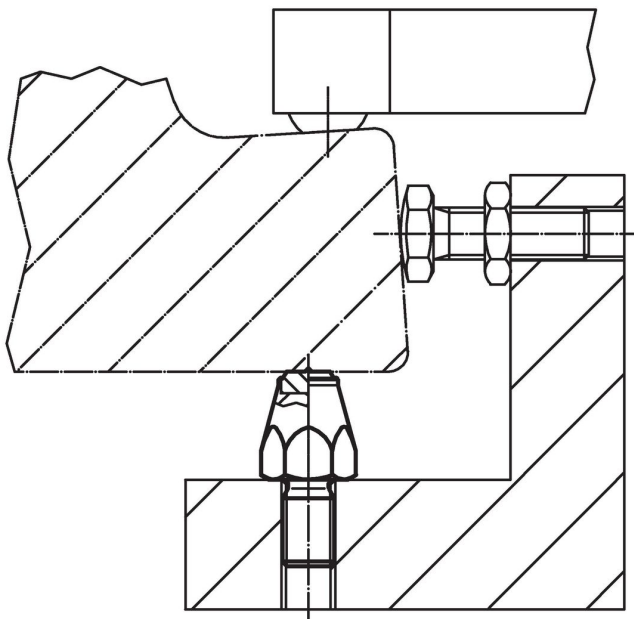

Reclamație

Conform RoHS

Conține plumb – conform excepțiilor 6a / 6b / 6c.

Conține substanțe SVHC >0,1% w/w

Conține plumb - lista SVHC [REACH] din 23.01.2024

Conține substanțe din Declarația 65



Prin expunere plumbul poate provoca cancer și afectarea fertilității
<https://www.P65Warnings.ca.gov/>

Nu conține Minerale de conflict

Acest produs nu conține substanțe desemnate drept „minerale de conflict” precum tantalul, staniul, aurul sau wolfram din Republica Democratică Congo sau din țările adiacente.