

## Odbojniki gumowe • cylindryczne

25150.1327



### Opis produktu

Stosowane jako odbojnik, stopka, itp.  
Twardość  $55 \pm 5^\circ$  shore A. Inne twardości ( $40 \pm 5^\circ$  Shore A i  $70 \pm 5^\circ$  Shore'a) na zapytanie.

### Materiał

#### Podkładka

- Stal nierdzewna 1.4301

#### Tuleja gwintowana

- Stal nierdzewna 1.4301

#### Korpus

- Kauczuk naturalny (NR), czarny

### Więcej informacji

#### Inne produkty

- Stopy podporowe, Tłumiące drgania

### Rysunek

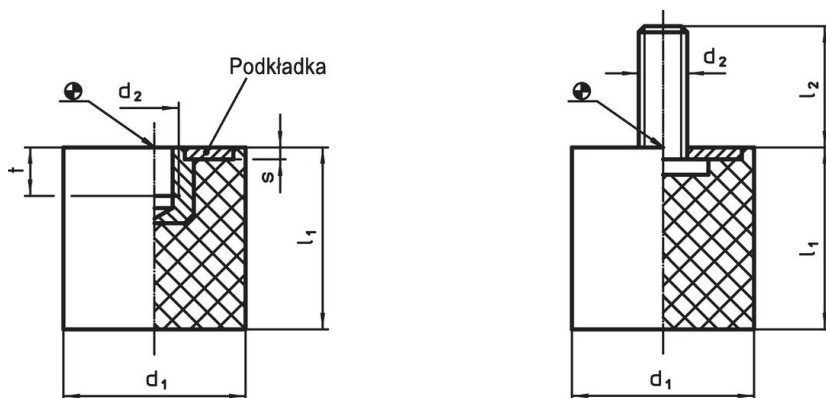

Rysunek 1

Rysunek 2

### Informacje do zamówienia

| Wymiary                                            |                |                |   |   | Siła sprężyny R<br>~<br>[N/mm] | Obciążalność<br>maks.<br>[N] | Droga sprężynowania<br>~<br>[mm] | Temperatura |       | Ciężar<br>[g] | Nr art.    |
|----------------------------------------------------|----------------|----------------|---|---|--------------------------------|------------------------------|----------------------------------|-------------|-------|---------------|------------|
| d <sub>1</sub>                                     | l <sub>1</sub> | d <sub>2</sub> | s | t |                                |                              |                                  | min.        | maks. |               |            |
| [mm]                                               |                |                |   |   |                                |                              |                                  | [°C]        |       |               |            |
| z gwintem wewnętrznym – rysunek 1, Stal nierdzewna |                |                |   |   |                                |                              |                                  |             |       |               |            |
| 25                                                 | 20             | M6             | 2 | 5 | 112                            | 560                          | 5                                | -30         | 80    | 20            | 25150.1327 |

### Przykład aplikacji

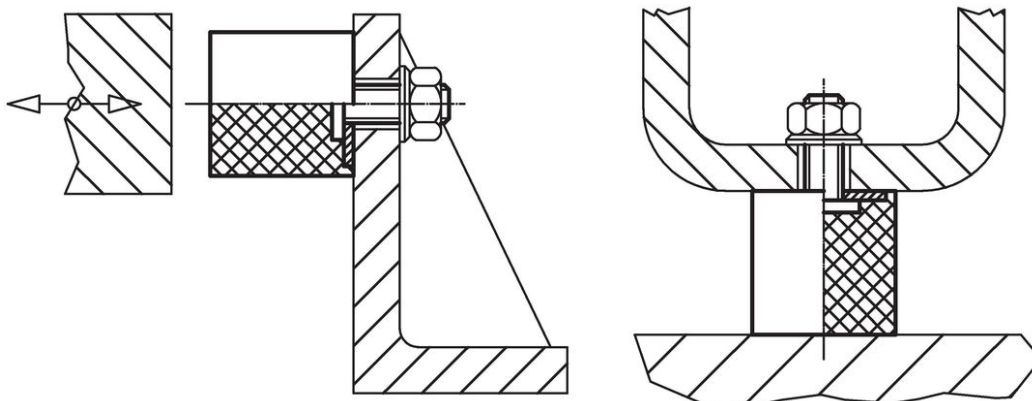

## Zgodność

### Zgodny z RoHS

Zgodny zgodnie z Dyrektywą 2011/65/UE i Dyrektywą 2015/863

### Nie zawiera substancji SVHC

Brak substancji SVHC o zawartości powyżej 0,1% mas. – lista SVHC z 27.06.2024.

### Nie zawiera substancji Propozycji 65

Nie zawiera substancji z rozporządzenia Proposition 65.

<https://www.P65Warnings.ca.gov/>

### Wolny od minerałów konfliktu

Ten produkt nie zawiera żadnych substancji oznaczonych jako „minerały konfliktu”, takich jak tantal, cyna, złoto lub wolfram z Demokratycznej Republiki Konga lub krajów sąsiednich.