

## Uchwyty krzyżowe · DIN 6335 żeliwo szare pokryte tworzywem sztucznym

24620.0640



### Opis produktu

Uchwyty krzyżowe są produkowane zgodnie z DIN 6335.

### Materiał

#### Uchwyt

- Żeliwo szare GG 20, z powłoką z tworzywa sztucznego, czarny zgodnie z RAL9005

### Rysunek

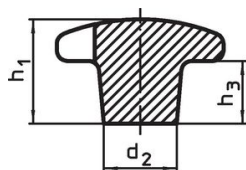

rysunek 1

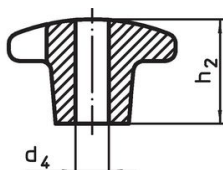

rysunek 2

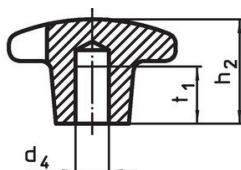

rysunek 3

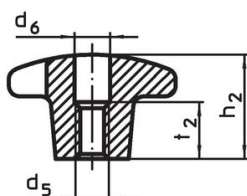
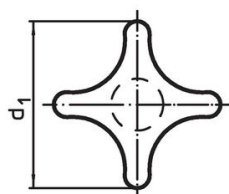

rysunek 4

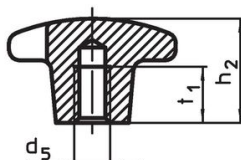

rysunek 5

### Informacje do zamówienia

d <sub>1</sub>	d <sub>2</sub>	Wymiary				Nr art.
		d <sub>4</sub> H7 [mm]	h <sub>2</sub>	t <sub>1</sub>	[g]	
z gładkim otworem ślepym, kształt C – rysunek 3, czarny						
40	14	8	25	15	62	24620.0640

### Przykład aplikacji

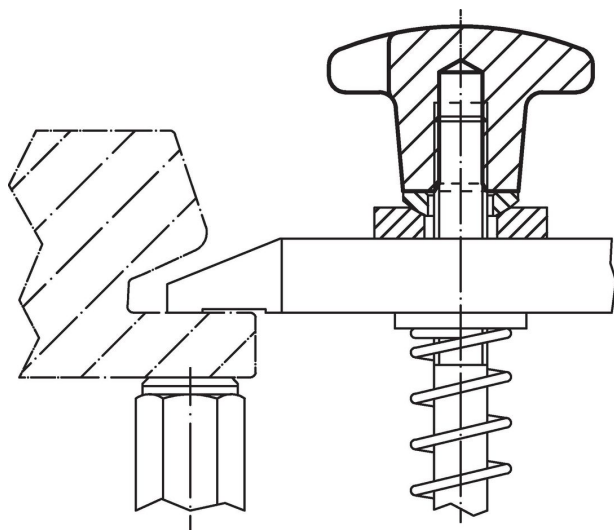

## Zgodność

### Zgodny z RoHS

Zgodny zgodnie z Dyrektywą 2011/65/UE i Dyrektywą 2015/863

### Nie zawiera substancji SVHC

Brak substancji SVHC o zawartości powyżej 0,1% mas. – lista SVHC z 27.06.2024.

### Nie zawiera substancji Propozycji 65

Nie zawiera substancji z rozporządzenia Proposition 65.

<https://www.P65Warnings.ca.gov/>

### Wolny od minerałów konfliktu

Ten produkt nie zawiera żadnych substancji oznaczonych jako „minerały konfliktu”, takich jak tantal, cyna, złoto lub wolfram z Demokratycznej Republiki Konga lub krajów sąsiednich.