

## Dźwigniki śrubowe

23470.0010



### Opis produktu

Gwint trapezowy samohamujący, wrzeciono z zabezpieczeniem końcowym. Dzięki uchwytem możliwe jest unieruchomienie dźwigników śrubowych w taki sposób, że nie przesuwają się one podczas zmiany obrabianego elementu. Poza tym umożliwiają zastosowanie dźwigników śrubowych na pionowych powierzchniach mocowania. Dźwigniki śrubowe są także często stosowane do podpierania elementów obrabianych. Zastosowanie nasadki wahadłowej gwarantuje przy tym odpowiednią do położenia powierzchnię przyłożenia. Dzięki zastosowaniu płyty centrującej jako przekładki możliwe jest ustawienie jeden na drugim kilku dźwigników śrubowych o rozmiarach 52, 70 i 100.

### Materiał

#### Nakładki

- Stal utwardzana dyspersyjnie, oksydowana

#### Uchwyty

- Stal oksydowana

#### Dźwigniki śrubowe

- Stal 1.0503, lakierowana



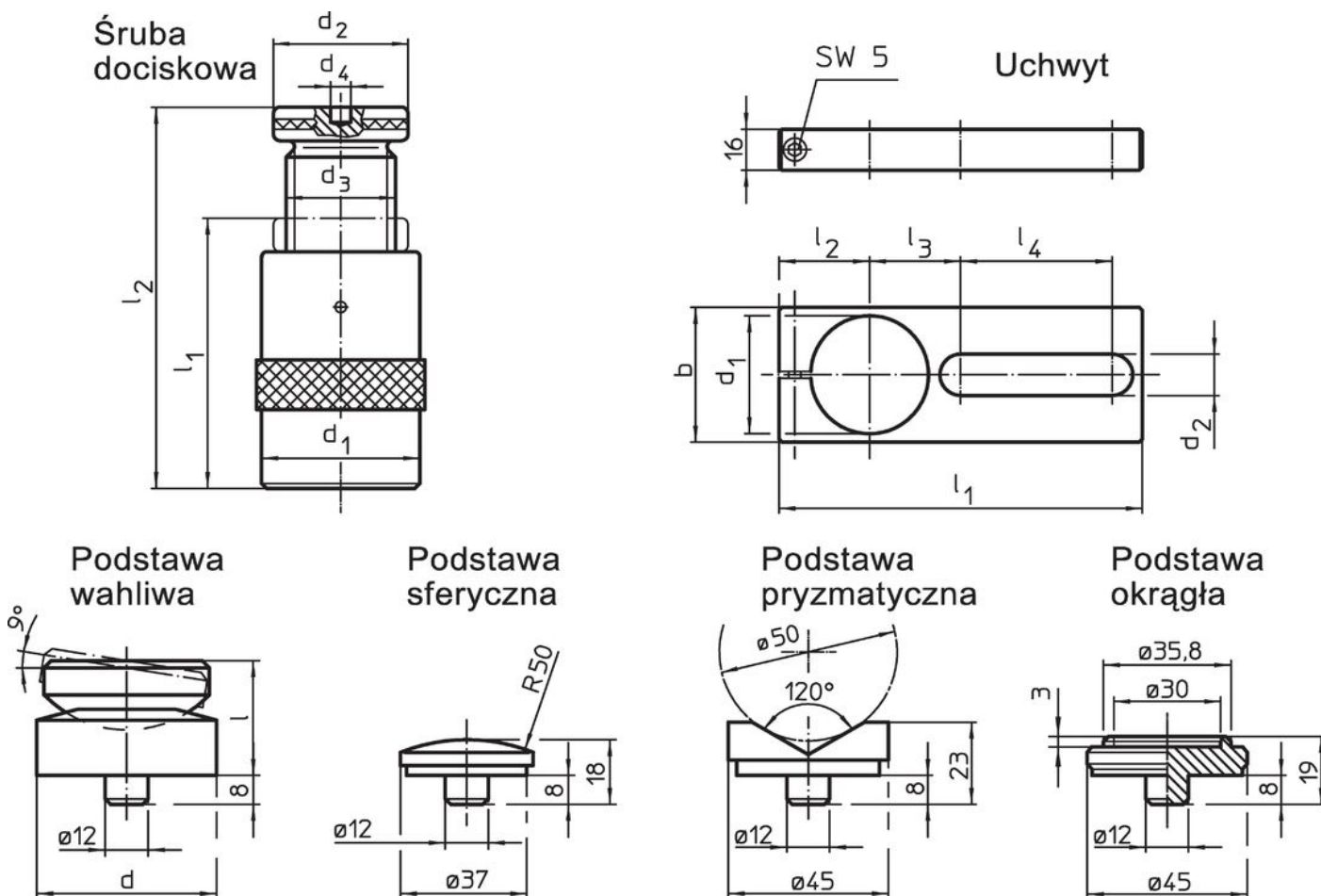



### Rysunek



### Informacje do zamówienia

l <sub>2</sub> Wysokość mocowania maks. [mm]	l <sub>1</sub> min.	Wymiary					Ładowność [kN]	 [g]	Nr art.	
		d <sub>1</sub> [mm]	d <sub>2</sub>	d <sub>3</sub>						d <sub>4</sub> [mm]
<b>dźwignik śrubowy</b>										
100	70	50	50	Tr 30 x 4			12	60	900	23470.0010

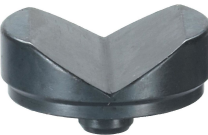
### Akcesoria

	d	d <sub>1</sub>	b	d <sub>2</sub>	Wymiary					Dla dźwigników śrubowych [mm]	 [g]	Nr art.	
					l	l <sub>1</sub>	l <sub>2</sub>	l <sub>3</sub>	l <sub>4</sub>				
<b>uchwyt</b>													
	-	50	60	20,5	-	190	38	46	90	52/ 70/100	879	23470.0250	
<b>nasadka wahadłowa</b>													
	50	-	-	-	32	-	-	-	-	52/ 70/100	399	23470.0350	
<b>nasadka sferyczna</b>													
	-	-	-	-	-	-	-	-	-	52/ 70/100/140/210/300	75	23470.0171	
<b>nasadka pryzmatyczna</b>													
	-	-	-	-	-	-	-	-	-	52/ 70/100/140/210/300	138	23470.0172	
<b>płyta centrująca</b>													
	-	-	-	-	-	-	-	-	-	52/ 70/100	107	23470.0170	

### Zgodność

#### Zgodny z RoHS

Zgodny zgodnie z Dyrektywą 2011/65/UE i Dyrektywą 2015/863

#### Nie zawiera substancji SVHC

Brak substancji SVHC o zawartości powyżej 0,1% mas. – lista SVHC z 23.01.2024.

#### Nie zawiera substancji Propozycji 65

Nie zawiera substancji z rozporządzenia Proposition 65.

<https://www.P65Warnings.ca.gov/>

#### Wolny od minerałów konfliktu

Ten produkt nie zawiera żadnych substancji oznaczonych jako „minerały konfliktu”, takich jak tantal, cyna, złoto lub wolfram z Demokratycznej Republiki Konga lub krajów sąsiednich.