

## Naprężacze mimośrodowe

23410.0051



### Opis produktu

Naprężacze mimośrodowe umożliwiają szybkie i bezpieczne mocowanie i zwalnianie przy stosunkowo dużym zakresie regulacji i dużej sile naciągu. Mimośrodowa podkładka gładka umożliwia bezstopniowe promieniowe mocowanie w dowolnej pozycji mocowania. Ponadto naprężacz mimośrodowy jest samohamowny. Zacisk może być używany jako bezstopniowy ogranicznik poprzez zdjęcie podkładki oporowej.

### Materiał

#### Uchwyt Dźwigni

- Stal nierdzewna 1.4305, piaskowana

#### Korpus

- Stal nierdzewna 1.4305, niklowana

#### Śruba

- Stal nierdzewna 1.4021, uszlachetniona, niklowana

#### Gałka kulista

- Tworzywo termoutwardzalne PF 31, czarne, DIN 319

### Montaż

Montaż śrubą M10 (WS 6). Moment dokręcenia wynosi max. 40 Nm.

### Działanie

Śruba i podkładka są regulowane. Po wkręceniu zatrzask mocujący można łatwo obrócić do żądanej pozycji. W artykułach 23410.0050 / .0051, ząbkowanie pomaga ustawić dźwignię w preferowanej pozycji.

### Więcej informacji

### Uwagi

Wersja lewostronna dostępna na zapytanie.

### Rysunek

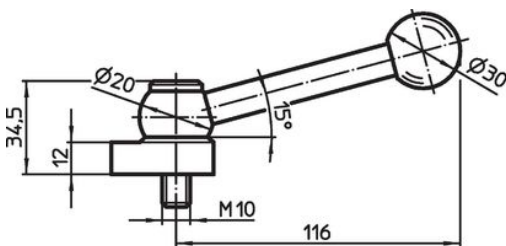

Rysunek 1

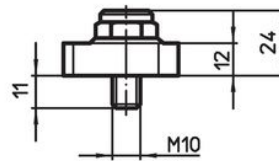

Rysunek 2

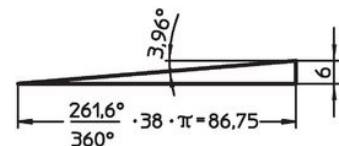
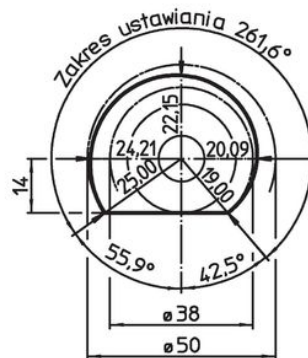
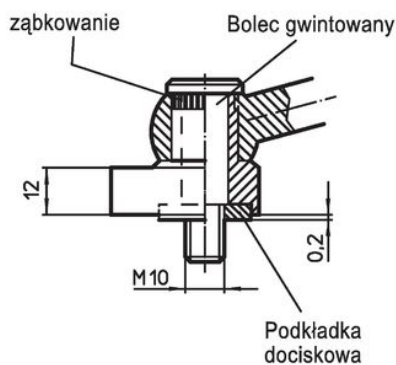
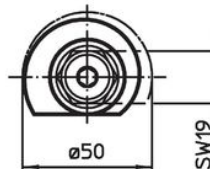
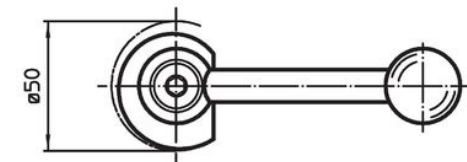

### Informacje do zamówienia

		Nr art.
	[g]	
z dźwignią mocującą – rysunek 1, Stal nierdzewna		
317		23410.0051

## Zgodność

### Zgodny z RoHS

Zgodny zgodnie z Dyrektywą 2011/65/UE i Dyrektywą 2015/863

### Nie zawiera substancji SVHC

Brak substancji SVHC o zawartości powyżej 0,1% mas. – lista SVHC z 23.01.2024.

### Nie zawiera substancji Propozycji 65

Nie zawiera substancji z rozporządzenia Proposition 65.

<https://www.P65Warnings.ca.gov/>

### Wolny od minerałów konfliktu

Ten produkt nie zawiera żadnych substancji oznaczonych jako „minerały konfliktu”, takich jak tantal, cyna, złoto lub wolfram z Demokratycznej Republiki Konga lub krajów sąsiednich.