

Sworznie podporowe • z rowkami lub szpicem

22680.0142



Opis produktu

Dla elementów o szorstkiej powierzchni. Wersja ze szpicem nadaje się szczególnie do części odlewanych.

Material

Korpus

- Stal automatowa, utwardzana dyfuzyjnie, oksydowana

Więcej informacji

Inne produkty

- Sworznie

Rysunek

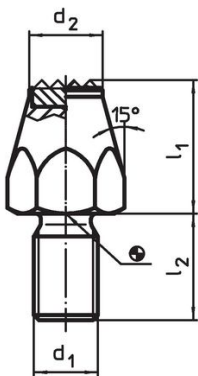

Rysunek 1

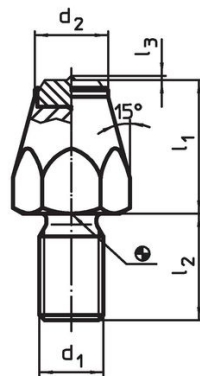

Rysunek 2

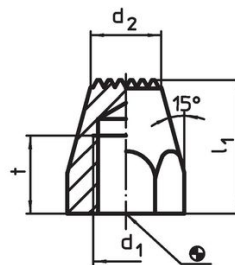

Rysunek 3

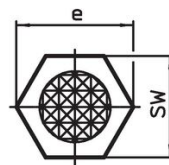
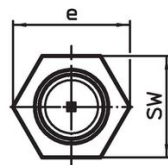
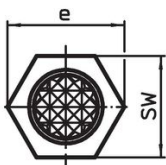

Informacje do zamówienia

| l_1 | d_1 | Wymiary | | | SW | Moment dociągający maks. |  | Nr art. |
|--|-------|---------|-------|----|------|--------------------------|---|------------|
| | | t | d_2 | e | | | | |
| | | [mm] | | | [mm] | [Nm] | [g] | |
| utwardzane dyfuzyjne, żłobkowane z gwintem wewnętrznym – rysunek 3 | | | | | | | | |
| 20 | M8 | 10 | 9 | 15 | 13 | 18 | 14 | 22680.0142 |

Przykład aplikacji

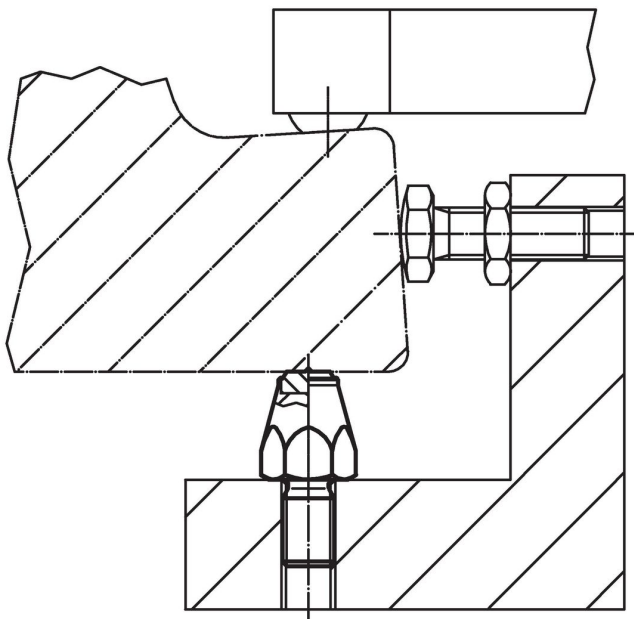

Zgodność

Zgodny z RoHS

Zawiera ołów - zgodny z wyjątkami 6a /6b /6c

Zawiera substancje SVHC > 0,1% mas.

Zawiera ołów – lista SVHC [REACH] z dnia 23.01.2024

Zawiera substancje z Propozycja 65



Kontakt z ołowiem może powodować raka i bezpłodność
<https://www.P65Warnings.ca.gov/>

Wolny od minerałów konfliktu

Ten produkt nie zawiera żadnych substancji oznaczonych jako „minerały konfliktu”, takich jak tantal, cyna, złoto lub wolfram z Demokratycznej Republiki Konga lub krajów sąsiednich.