

Kruisgrepen • DIN 6335 gietijzer, met een kunststof coating EH 24620.



Productbeschrijving

Deze kruisgrepen zijn vervaardigd volgens DIN 6335.

Materiaal

Greep

- versterkt gietijzer GG 20, geplastificeerd, oranje gelijk RAL 2004
- Gietijzer GG 20, geplastificeerd, zwart vergelijkbaar met RAL9005

Tekening

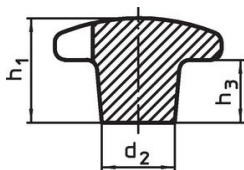

Afbeelding 1

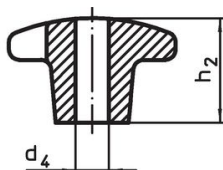

Afbeelding 2

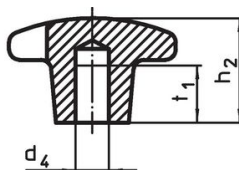

Afbeelding 3

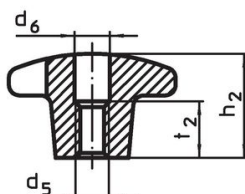
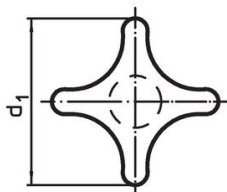

Afbeelding 4

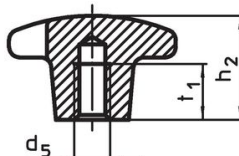

Afbeelding 5

Bestelinformatie

d ₁	d ₂	Afmetingen				h ₂	t ₁	[g]	Artikelnr.
		d ₄ H7	d ₅	[mm]					
met een glad blind gat, vorm C – Afbeelding 3, oranje									
40	14	8	–	25	15	62	24620.0540		
50	18	10	–	32	18	106	24620.0550		
63	20	12	–	40	22	201	24620.0563		
80	25	16	–	50	28	353	24620.0580		
met een glad blind gat, vorm C – Afbeelding 3, zwart									
40	14	8	–	25	15	62	24620.0640		
50	18	10	–	32	18	106	24620.0650		
63	20	12	–	40	22	201	24620.0663		
80	25	16	–	50	28	353	24620.0680		
met schroefdraad en blind gat, vorm E – Afbeelding 5, oranje									
40	14	–	M 8	25	15	56	24620.0541		
50	18	–	M10	32	18	105	24620.0551		
63	20	–	M12	40	22	198	24620.0564		
80	25	–	M16	50	28	369	24620.0581		
met schroefdraad en blind gat, vorm E – Afbeelding 5, zwart									
40	14	–	M 8	25	15	56	24620.0641		
50	18	–	M10	32	18	105	24620.0651		
63	20	–	M12	40	22	198	24620.0664		
80	25	–	M16	50	28	369	24620.0681		

Toepassingsvoorbeeld

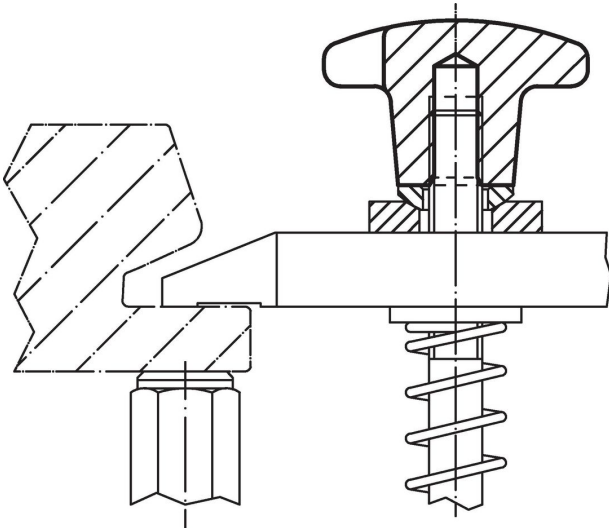

Voldoet

Conform RoHS

Voldoet aan Richtlijn 2011/65/EU en richtlijn 2015/863

Bevat geen SVHC stoffen

Bevat geen SVHC-stoffen met meer dan 0,1% w/w - SVHC-lijst per 27.06.2024.

Bevat geen propositie 65 stoffen

Geen propositie 65 stoffen inbegrepen
<https://www.P65Warnings.ca.gov/>

Vrij van conflictmineralen

Dit product bevat geen stoffen die worden aangeduid als conflictmineralen" zoals tantaal, tin, goud of wolfram uit de Democratische Republiek Congo of aangrenzende landen."