

Zetpennen • geribbeld of met een punt EH 22680.



Productbeschrijving

Voor werkstukken met een ruw oppervlak. Uitvoering met spitse punt (foto 2), uitermate geschikt voor gietdelen.

Materiaal

Inzet

- hardmetaal, geribbeld
- hardmetaal, met punt

Huls

- temperstaal, veredeld, gezwart
- automatenstaal, gehard, gezwart

Meer informatie

Overige producten

- Pennen

Tekening

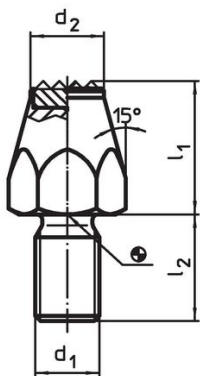

Afbeelding 1

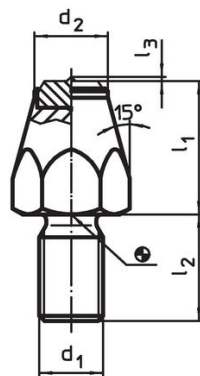

Afbeelding 2

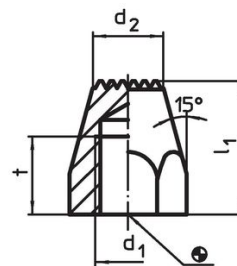

Afbeelding 3

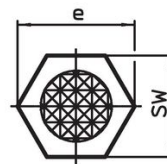
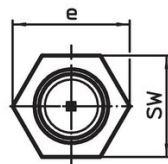
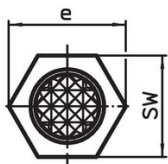

Bestelinformatie

l ₁	d ₁	l ₂	Afmetingen				d ₂	e	SW [mm]	Aandraai- moment max. [Nm]	[g]	Artikelnr.
			l ₃	t	[mm]							
met een hardmetalen plaat, geribbeld en schroefdraadtap – Afbeelding 1												
10	M 6	11	–	–	9,5	11,5	10	7	8,8	22680.0061		
15	M 8	13	–	–	12,5	15,0	13	18	22,0	22680.0081		
20	M10	15	–	–	12,5	19,6	17	32	39,0	22680.0101		
25	M12	20	–	–	13,8	21,9	19	60	64,0	22680.0121		
met een hardmetalen plaat, met punt en schroefdraadtap – Afbeelding 2												
10	M 6	11	0,8	–	9,5	11,5	10	7	9,1	22680.0063		
15	M 8	13	0,8	–	12,5	15,0	13	18	22,0	22680.0083		
20	M10	15	0,8	–	12,5	19,6	17	32	40,0	22680.0103		
25	M12	20	0,8	–	13,8	21,9	19	60	65,0	22680.0123		
gehard, geribbeld, met binnendraad – Afbeelding 3												
20	M 8	–	–	10	9,0	15,0	13	18	14,0	22680.0142		
25	M 8	–	–	10	9,0	15,0	13	18	20,0	22680.0144		
25	M10	–	–	13	12,5	19,6	17	32	31,0	22680.0164		
30	M10	–	–	13	12,5	19,6	17	32	40,0	22680.0166		

l ₁	d ₁	l ₂	Afmetingen				SW	Aandraai- moment max.		Artikelnr.
			l ₃	t	d ₂	e				
[mm]										
40	M10	-	-	13	12,5	19,6	17	32	60,0	22680.0168
25	M12	-	-	15	13,0	21,9	19	60	33,0	22680.0184
30	M12	-	-	15	13,0	21,9	19	60	44,0	22680.0186
40	M12	-	-	15	13,0	21,9	19	60	69,0	22680.0188

Toepassingsvoorbeeld

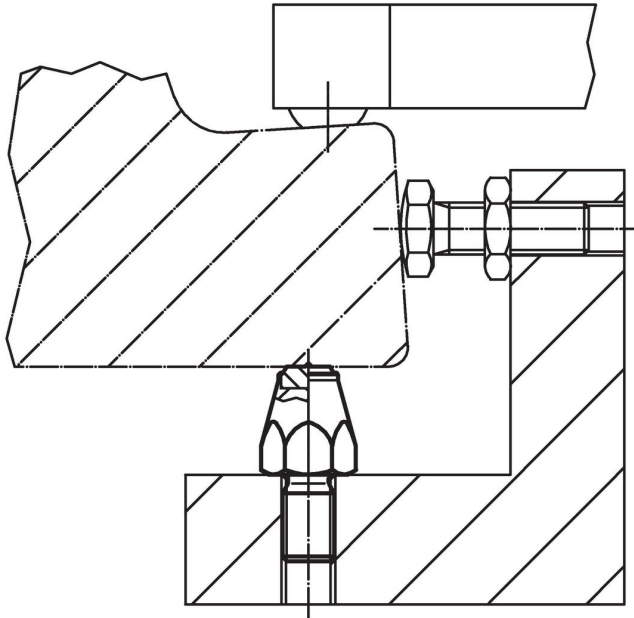

Voldoet

Selecteer voor gedetailleerde informatie over de naleving het gewenste artikelnummer.