

Holle kartelschroeven • kunststof

24830.0272



Productbeschrijving

Materiaal

Greep
• thermoplast (PA), zwart

Schroef
• RVS 1.4567

Tekening

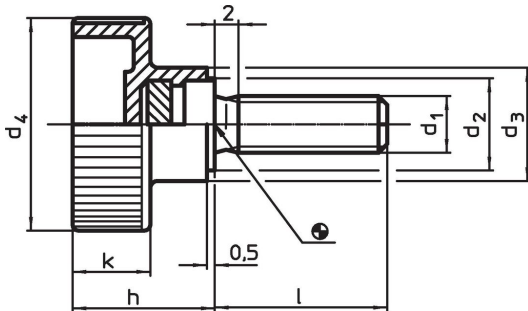

Bestelinformatie

Afmetingen							min. max. [°C]	 [g]	Artikelnr.	
d ₁	l	d ₂	d ₃	d ₄	h	k				
Roestvast staal										
M10	25	16	18	36	22,5	12,5	-30	80	31	24830.0272

Toepassingsvoorbeeld

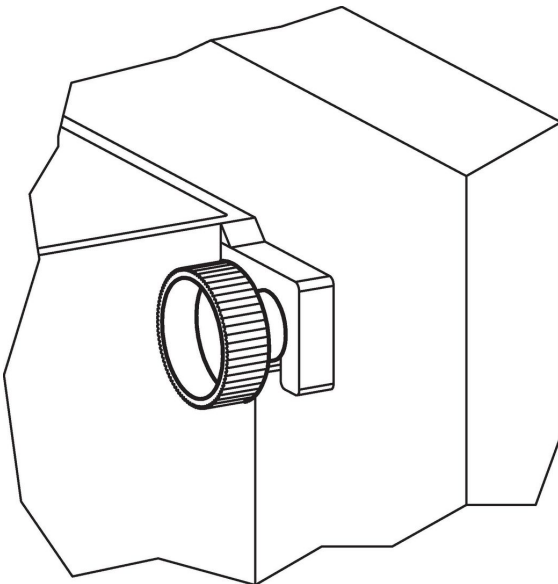

Voldoet

Conform RoHS

Voldoet aan Richtlijn 2011/65/EU en richtlijn 2015/863

Bevat geen SVHC stoffen

Bevat geen SVHC-stoffen met meer dan 0,1% w/w - SVHC-lijst per 23.01.2024.

Bevat geen propositie 65 stoffen

Geen propositie 65 stoffen inbegrepen
<https://www.P65Warnings.ca.gov/>

Vrij van conflictmineralen

Dit product bevat geen stoffen die worden aangeduid als "conflictmineralen" zoals tantaal, tin, goud of wolfram uit de Democratische Republiek Congo of aangrenzende landen."