

## Kruisgrepen • DIN 6335 RVS, gegoten

24631.0332



### Productbeschrijving

Deze kruisgrepen zijn vervaardigd volgens DIN 6335.

### Materiaal

- Greep**
- RVS A2, gezandstraald

### Tekening

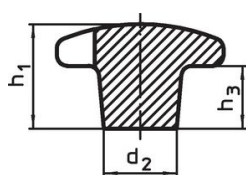

Afbeelding 1

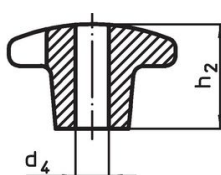

Afbeelding 2

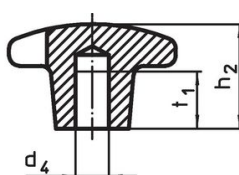

Afbeelding 3

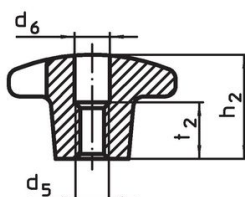
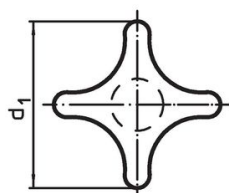

Afbeelding 4

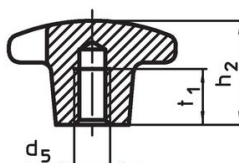

Afbeelding 5

### Bestelinformatie

| Afmetingen   |                |                |                |                |                | [g] | Artikelnr. |
|--|----------------|----------------|----------------|----------------|----------------|-----|------------|
| d <sub>1</sub>                                       | d <sub>2</sub> | d <sub>5</sub> | d <sub>6</sub> | h <sub>2</sub> | t <sub>2</sub> |     |            |
| met schroefdraad, doorgeboord, vorm D – Afbeelding 4 |                |                |                |                |                |     |            |
| 32   | 12             | M6             | 6,4            | 20             | 10             | 36  | 24631.0332 |

### Toepassingsvoorbeeld

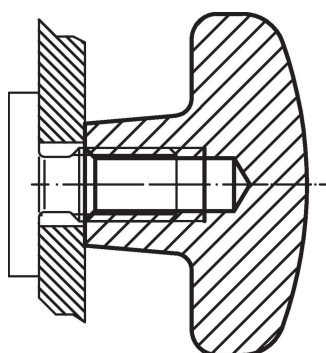

## Voldoet

### Conform RoHS

Voldoet aan Richtlijn 2011/65/EU en richtlijn 2015/863

### Bevat geen SVHC stoffen

Bevat geen SVHC-stoffen met meer dan 0,1% w/w - SVHC-lijst per 27.06.2024.

### Bevat geen propositie 65 stoffen

Geen propositie 65 stoffen inbegrepen

<https://www.P65Warnings.ca.gov/>

### Vrij van conflictmineralen

Dit product bevat geen stoffen die worden aangeduid als "conflictmineralen" zoals tantaal, tin, goud of wolfram uit de Democratische Republiek Congo of aangrenzende landen."