

Kruisgrepen • DIN 6335 RVS, gegoten
24631.0050



Productbeschrijving

Deze kruisgrepen zijn vervaardigd volgens DIN 6335.

Materiaal

- Greep**
- RVS A2, gezandstraald

Tekening

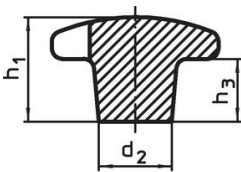

Afbeelding 1

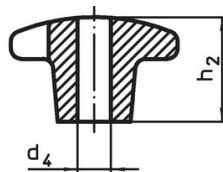

Afbeelding 2

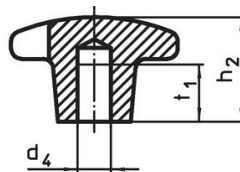

Afbeelding 3

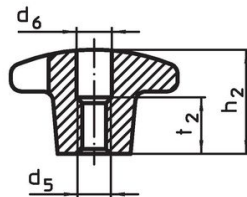
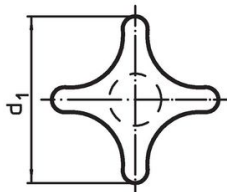

Afbeelding 4

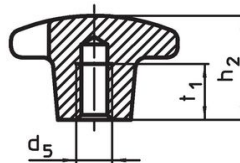

Afbeelding 5

Bestelinformatie

d ₁	Afmetingen				[g]	Artikelnr.
	d ₂	[mm]	h ₁	h ₃		
onbewerkt deel, vorm A – Afbeelding 1						
50	18		34	20	128	24631.0050

Toepassingsvoorbeeld

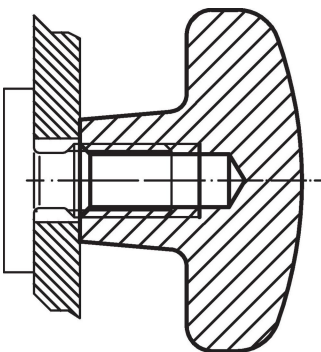

Voldoet

Conform RoHS

Voldoet aan Richtlijn 2011/65/EU en richtlijn 2015/863

Bevat geen SVHC stoffen

Bevat geen SVHC-stoffen met meer dan 0,1% w/w - SVHC-lijst per 23.01.2024.

Bevat geen propositie 65 stoffen

Geen propositie 65 stoffen inbegrepen
<https://www.P65Warnings.ca.gov/>

Vrij van conflictmineralen

Dit product bevat geen stoffen die worden aangeduid als "conflictmineralen" zoals tantaal, tin, goud of wolfram uit de Democratische Republiek Congo of aangrenzende landen."