

Kruisgrepen • DIN 6335 gietijzer, met een kunststof coating
24620.0681



Productbeschrijving

Deze kruisgrepen zijn vervaardigd volgens DIN 6335.

Materiaal

Greep

- Gietijzer GG 20, geplastificeerd, zwart vergelijkbaar met RAL9005

Tekening

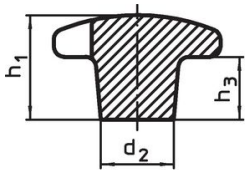

Afbeelding 1

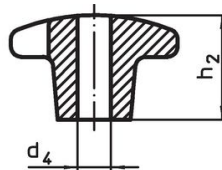

Afbeelding 2

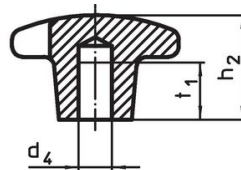

Afbeelding 3

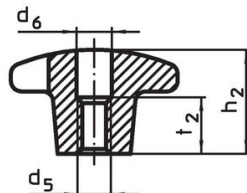
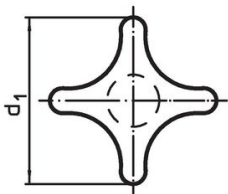

Afbeelding 4

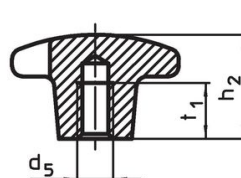

Afbeelding 5

Bestelinformatie

d ₁	d ₂	Afmetingen			[g]	Artikelnr.
		d ₅ [mm]	h ₂	t ₁		
met schroefdraad en blind gat, vorm E – Afbeelding 5, zwart						
80	25	M16	50	28	369	24620.0681

Toepassingsvoorbeeld

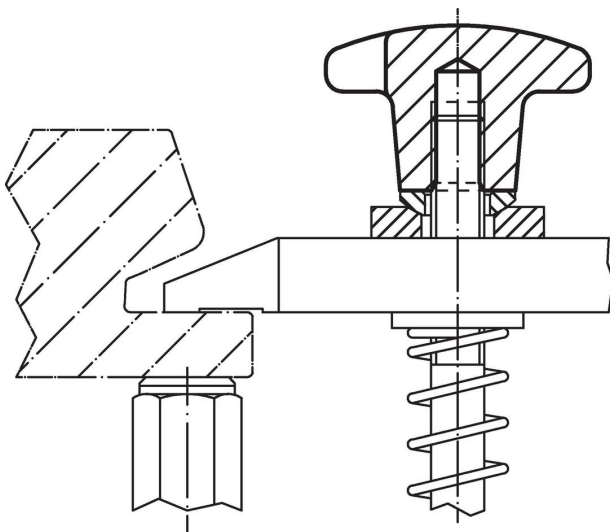

Voldoet

Conform RoHS

Voldoet aan Richtlijn 2011/65/EU en richtlijn 2015/863

Bevat geen SVHC stoffen

Bevat geen SVHC-stoffen met meer dan 0,1% w/w - SVHC-lijst per 23.01.2024.

Bevat geen propositie 65 stoffen

Geen propositie 65 stoffen inbegrepen
<https://www.P65Warnings.ca.gov/>

Vrij van conflictmineralen

Dit product bevat geen stoffen die worden aangeduid als "conflictmineralen" zoals tantaal, tin, goud of wolfram uit de Democratische Republiek Congo of aangrenzende landen."