

Kruisgrepen • DIN 6335 gietijzer, met een kunststof coating

24620.0540



Productbeschrijving

Deze kruisgrepen zijn vervaardigd volgens DIN 6335.

Materiaal

Greep

- versterkt gietijzer GG 20, geplastificeerd, oranje gelijk RAL 2004

Tekening

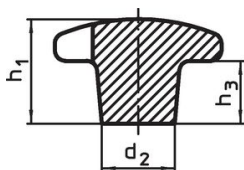

Afbeelding 1

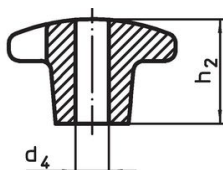

Afbeelding 2

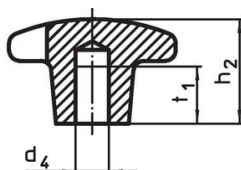

Afbeelding 3

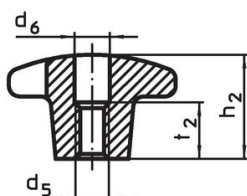
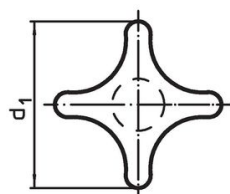

Afbeelding 4

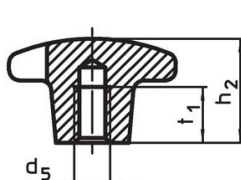

Afbeelding 5

Bestelinformatie

d ₁	d ₂	Afmetingen			[g]	Artikelnr.
		d ₄ H7 [mm]	h ₂	t ₁		
met een glad blind gat, vorm C – Afbeelding 3, oranje						
40	14	8	25	15	62	24620.0540

Toepassingsvoorbeeld

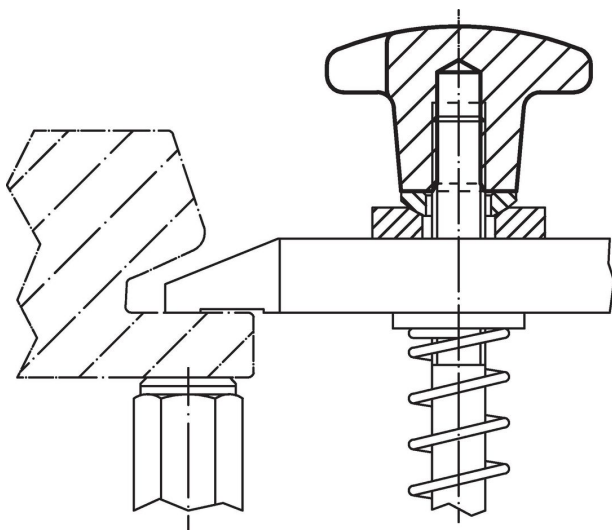

Voldoet

Conform RoHS

Voldoet aan Richtlijn 2011/65/EU en richtlijn 2015/863

Bevat geen SVHC stoffen

Bevat geen SVHC-stoffen met meer dan 0,1% w/w - SVHC-lijst per 27.06.2024.

Bevat geen propositie 65 stoffen

Geen propositie 65 stoffen inbegrepen

<https://www.P65Warnings.ca.gov/>

Vrij van conflictmineralen

Dit product bevat geen stoffen die worden aangeduid als "conflictmineralen" zoals tantaal, tin, goud of wolfram uit de Democratische Republiek Congo of aangrenzende landen."