

## Kogelknoppen • DIN 319

### 24560.0650



#### Productbeschrijving

De DIN 319 kogelknoppen zijn naadloos en gepolijst.

#### Materiaal

##### Bus

- staal, galvanisch verzinkt

##### Kogel

- kunststof PF 31, rood gelijk aan RAL 3003

#### Montage

**Montage aanwijzing voor vorm M:** Wordt met lichte slagen opgeperst, houdt zonder verlijmen. Passing h9 voor het tegenstuk volstaat.

#### Tekening

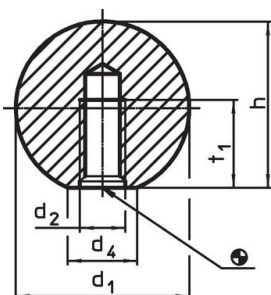

Afbeelding 1

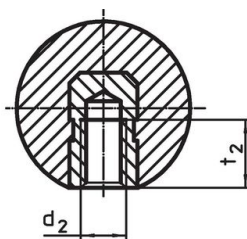

Afbeelding 2

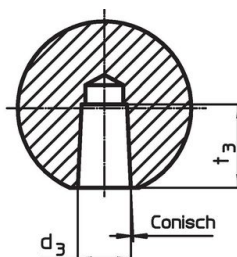

Afbeelding 3

#### Bestelinformatie

Afmetingen					max. [°C]	[g]	Artikelnr.
d <sub>1</sub>	d <sub>2</sub>	d <sub>4</sub> ~ [mm]	h ~	t <sub>2</sub> min.			
met schroefdraadbus, vorm E – Afbeelding 2, rood							
50	M12	28	46	18	110	108	24560.0650

#### Toepassingsvoorbeeld

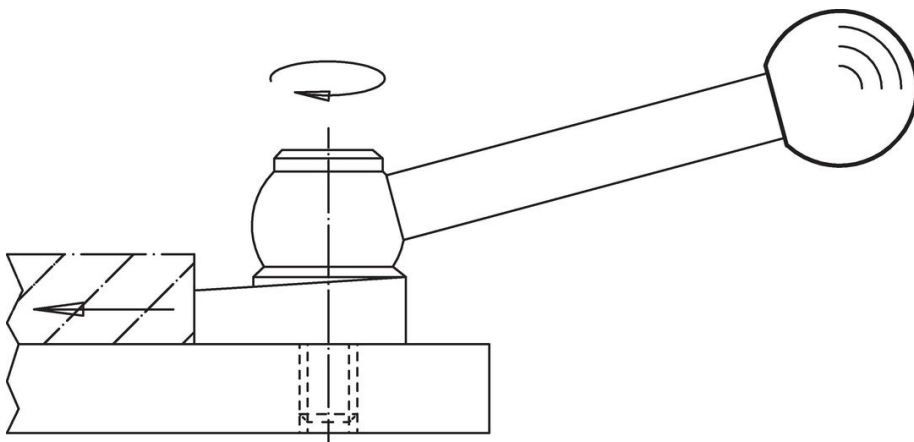

## **Voldoet**

### **Conform RoHS**

Voldoet aan Richtlijn 2011/65/EU en richtlijn 2015/863

### **Bevat geen SVHC stoffen**

Bevat geen SVHC-stoffen met meer dan 0,1% w/w - SVHC-lijst per 27.06.2024.

### **Bevat geen propositie 65 stoffen**

Geen propositie 65 stoffen inbegrepen

<https://www.P65Warnings.ca.gov/>

### **Vrij van conflictmineralen**

Dit product bevat geen stoffen die worden aangeduid als "conflictmineralen" zoals tantaal, tin, goud of wolfram uit de Democratische Republiek Congo of aangrenzende landen."