

Kartelmoeren • DIN 6303

24480.0205



Productbeschrijving

Materiaal

- RVS 1.4305

Montage

Bij de vorm B moet het gat na boren binnen het tolerantiegebied H7 liggen.

Meer informatie

Opmerkingen

Kartelsteek en karteldiepte kunnen afwijken van DIN.

Tekening

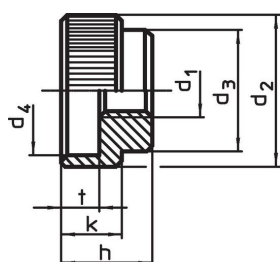

Afbeelding 1

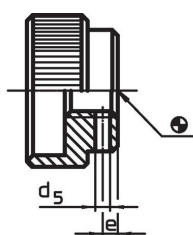

Afbeelding 2

Bestelinformatie

Afmetingen							[g]	Artikelnr.
d ₁	d ₂	d ₃	d ₄	h	k	t		
zonder pengat, vorm A – Afbeelding 1, Roestvast staal								
M5	20	14	15	12	8	5	16	24480.0205

Toepassingsvoorbeeld

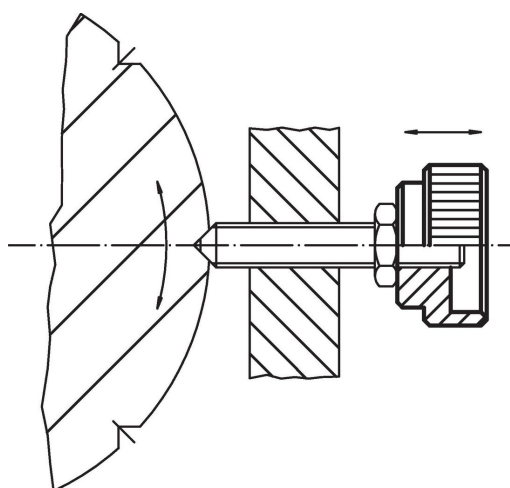

Voldoet

Conform RoHS

Voldoet aan Richtlijn 2011/65/EU en richtlijn 2015/863

Bevat geen SVHC stoffen

Bevat geen SVHC-stoffen met meer dan 0,1% w/w - SVHC-lijst per 27.06.2024.

Bevat geen propositie 65 stoffen

Geen propositie 65 stoffen inbegrepen
<https://www.P65Warnings.ca.gov/>

Vrij van conflictmineralen

Dit product bevat geen stoffen die worden aangeduid als "conflictmineralen" zoals tantaal, tin, goud of wolfram uit de Democratische Republiek Congo of aangrenzende landen."