

Vaste richtstenen

23110.0036



Productbeschrijving

Voor het uitrichten van opspanssystemen en spanwerktuigen op machinetafels met T-gleuven volgens DIN 650.

Materiaal

- staal, gehard, gezwart, geslepen

Meer informatie

Verwijzingen

voor afmeting 20, zie 23130.0020.

Tekening

Afmeting 10–12

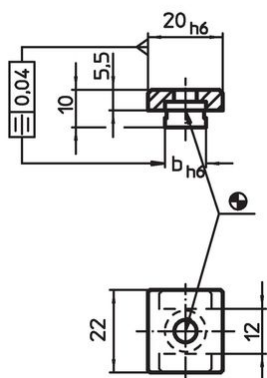

Afbeelding 1

Afmeting 14–18

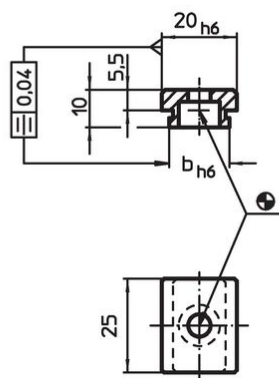

Afbeelding 2

Afmeting 22–36

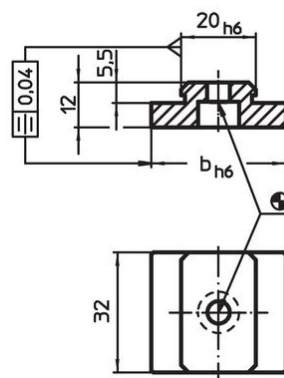

Afbeelding 3

Bestelinformatie

Gleufmaat machine b h6 [mm]	voor schroeven ISO 4762 [mm]	 [g]	Artikelnr.
Grootte 22-36 – Afbeelding 3			
36	M6	81	23110.0036

Toepassingsvoorbeeld

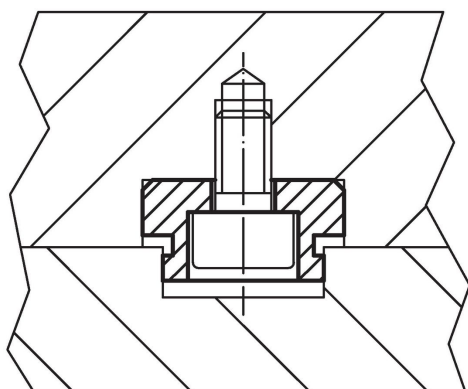

Voldoet

Conform RoHS

Voldoet aan Richtlijn 2011/65/EU en richtlijn 2015/863

Bevat geen SVHC stoffen

Bevat geen SVHC-stoffen met meer dan 0,1% w/w - SVHC-lijst per 27.06.2024.

Bevat geen propositie 65 stoffen

Geen propositie 65 stoffen inbegrepen
<https://www.P65Warnings.ca.gov/>

Vrij van conflictmineralen

Dit product bevat geen stoffen die worden aangeduid als "conflictmineralen" zoals tantaal, tin, goud of wolfram uit de Democratische Republiek Congo of aangrenzende landen."