

## Draadeinden • met kogeltap

22570.0520



### Productbeschrijving

Te combineren met drukstukken van kunststof EH 22570.

### Materiaal

- RVS 1.4305

### Meer informatie

### Overige producten

- Drukstukken, kunststof

### Tekening

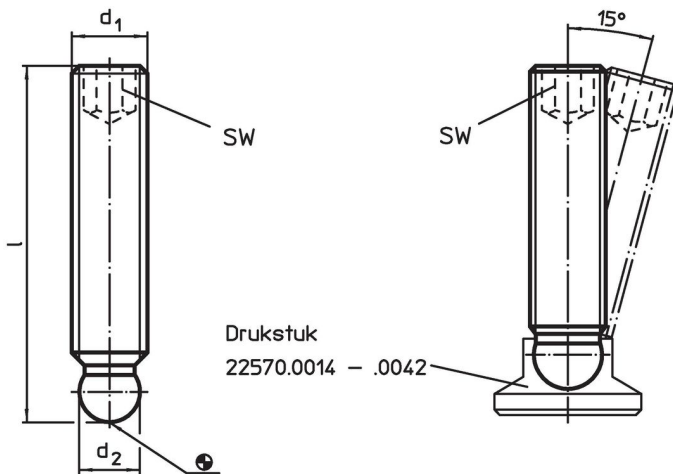

### Bestelinformatie

$d_1$	Afmetingen l [mm]	$d_2$ +0,05	SW [mm]	 [g]	Artikelnr.
<b>Roestvast staal</b>					
M12	63	9,4	6	39	22570.0520

### Toepassingsvoorbeeld



## Voldoet

### Conform RoHS

Voldoet aan Richtlijn 2011/65/EU en richtlijn 2015/863

### Bevat geen SVHC stoffen

Bevat geen SVHC-stoffen met meer dan 0,1% w/w - SVHC-lijst per 27.06.2024.

### Bevat geen propositie 65 stoffen

Geen propositie 65 stoffen inbegrepen  
<https://www.P65Warnings.ca.gov/>

### Vrij van conflictmineralen

Dit product bevat geen stoffen die worden aangeduid als "conflictmineralen" zoals tantaal, tin, goud of wolfram uit de Democratische Republiek Congo of aangrenzende landen."