

Opspanplaten • voorberekt
1912.310



Productbeschrijving

Materiaal

- Gietijzer GG

Meer informatie

Opmerkingen

Speciale afmetingen op aanvraag.

Tekening

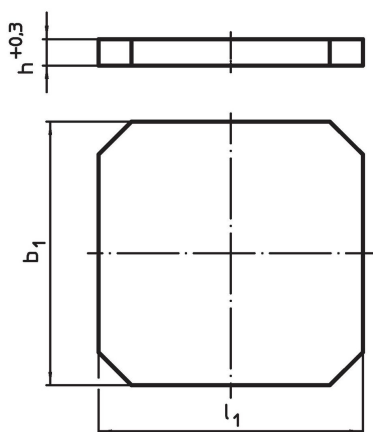

Bestelinformatie

Afmetingen			Artikelnr.
$b_1 \times l_1$	h		
[mm]	+0,3	[kg]	
400 x 500	40,3	57	1912.310

Toepassingsvoorbeeld

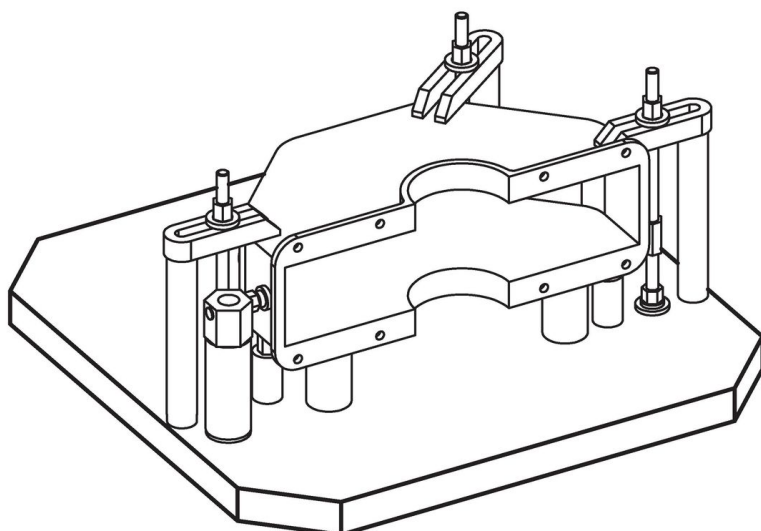

Voldoet

Conform RoHS

Voldoet aan Richtlijn 2011/65/EU en richtlijn 2015/863

Bevat geen SVHC stoffen

Bevat geen SVHC-stoffen met meer dan 0,1% w/w - SVHC-lijst per 27.06.2024.

Bevat geen propositie 65 stoffen

Geen propositie 65 stoffen inbegrepen
<https://www.P65Warnings.ca.gov/>

Vrij van conflictmineralen

Dit product bevat geen stoffen die worden aangeduid als "conflictmineralen" zoals tantaal, tin, goud of wolfram uit de Democratische Republiek Congo of aangrenzende landen."