

손바닥 모양 손잡이 · DIN 6335 주물, 플라스틱 코팅 EH 24620.



제품 설명

이 팜 그림은 DIN 6335에 따라 제조되었습니다.

재질

손잡이

- 회 주철 GG 20, 플라스틱 코팅, 주황색 RAL 2004와 유사
- 회 주철 GG 20, 플라스틱 코팅, 검은색 RAL 9005와 유사, 무광 처리

그림



그림 1



그림 2

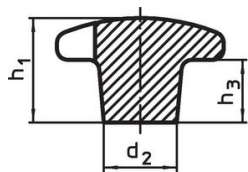

그림 3

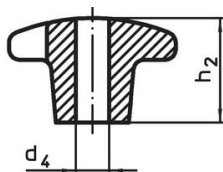

그림 4



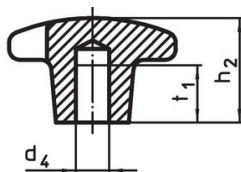

그림 5

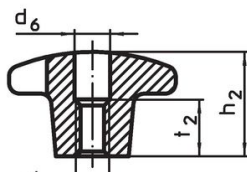
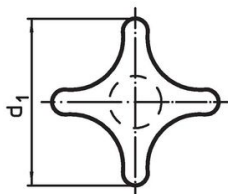
주문 정보

d ₁	d ₂	d ₄ H7	치수 d ₅ [mm]	h ₂	t ₁	 [g]	제품 번호.
나사선 없는 막힌 홈 C 형 - 그림 3, 주황색							
40	14	8	-	25	15	62	24620.0540
50	18	10	-	32	18	106	24620.0550
63	20	12	-	40	22	201	24620.0563
80	25	16	-	50	28	353	24620.0580
나사선 없는 막힌 홈 C 형 - 그림 3, 검정색							
40	14	8	-	25	15	62	24620.0640
50	18	10	-	32	18	106	24620.0650
63	20	12	-	40	22	201	24620.0663
80	25	16	-	50	28	353	24620.0680
암나사, 막힌 홈, E 형 - 그림 5, 주황색							
40	14	-	M 8	25	15	56	24620.0541
50	18	-	M10	32	18	105	24620.0551
63	20	-	M12	40	22	198	24620.0564
80	25	-	M16	50	28	369	24620.0581
암나사, 막힌 홈, E 형 - 그림 5, 검정색							
40	14	-	M 8	25	15	56	24620.0641
50	18	-	M10	32	18	105	24620.0651
63	20	-	M12	40	22	198	24620.0664
80	25	-	M16	50	28	369	24620.0681

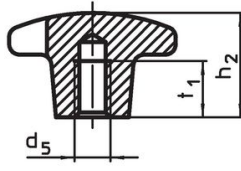
적용 예

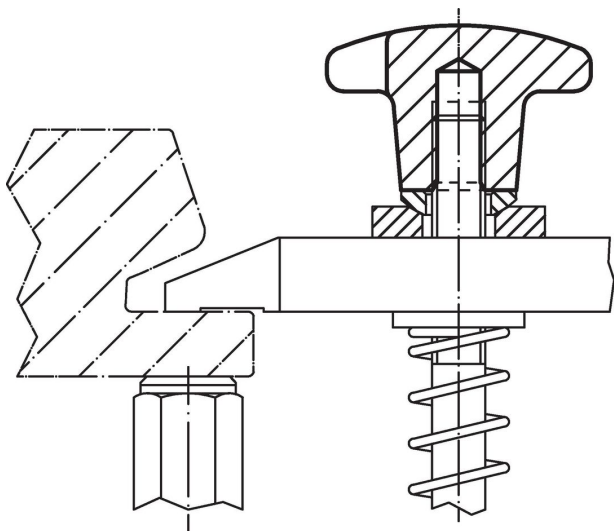

규정 준수

RoHS 준수

지침 2011/65/EU 및 지침 2015/863 준수

SVHC 재질을 미포함

0.1% w/w 이상 함유된 SVHC 물질 없음 - 2024년 6월 27일 SVHC 목록.

식수 안전 및 독성 물질 관리법 물질을 포함하지 않음

식수 안전 및 독성 물질 관리법 물질들이 포함되어 있지 않음
<https://www.P65Warnings.ca.gov/>

분쟁 광물 포함하지 않음

이 제품은 탄탈륨, 주석, 금 또는 텅스텐 등 민주 공화국 또는 인접 국가에서 "분쟁 광물"로 지정된 물질을 포함하지 않습니다.