

손바닥 모양 손잡이 · DIN 6335 스텐레스 스틸, 다이 캐스트
24631.0363



제품 설명

이 팜 그림은 DIN 6335에 따라 제조되었습니다.

재질

손잡이

- 스텐레스 스틸 A2, 무광 처리

그림



그림 1



그림 2

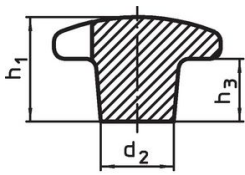

그림 3

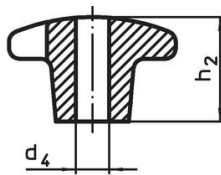

그림 4



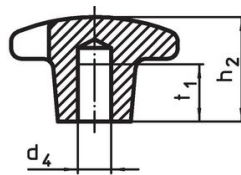

그림 5

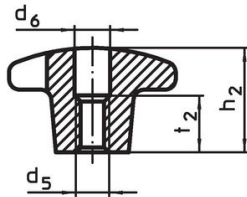
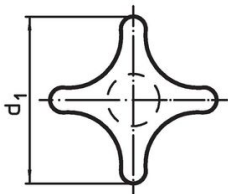
주문 정보

| d ₁ | d ₂ | d ₅ | 치수 [mm] | d ₆ | h ₂ | t ₂ |  [g] | 제품 번호 |
|----------------|----------------|----------------|------------|----------------|----------------|----------------|--|------------|
| 63 | 20 | M12 | | 13 | 40 | 20 | 186 | 24631.0363 |

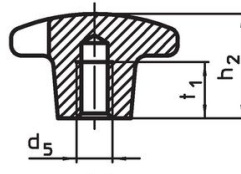
적용 예

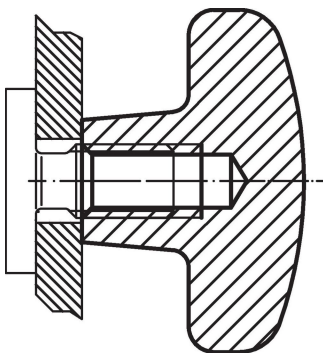

규정 준수

RoHS 준수

지침 2011/65/EU 및 지침 2015/863 준수

SVHC재질을 미포함

0.1% w/w 이상 함유된 SVHC 물질 없음 - 2024년 6월 27일 SVHC 목록.

식수안전 및 독성물질 관리법 물질을 포함하지 않음

식수안전 및 독성물질 관리법 물질들이 포함되어 있지 않음

<https://www.P65Warnings.ca.gov/>

분쟁 광물 포함하지 않음

이 제품은 탄탈륨, 주석, 금 또는 텅스텐 등 민주 공화국 또는 인접 국가에서 "분쟁 광물"로 지정된 물질을 포함하지 않습니다.