

손바닥 모양 손잡이 · DIN 6335 스텐레스 스틸, 다이 캐스트  
24631.0350



제품 설명

이 팜 그림은 DIN 6335에 따라 제조되었습니다.

재질

손잡이

- 스텐레스 스틸 A2, 무광 처리

그림



그림 1



그림 2

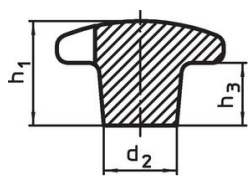

그림 3

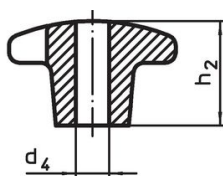

그림 4



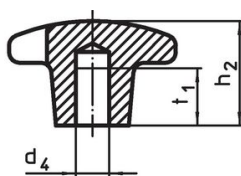

그림 5

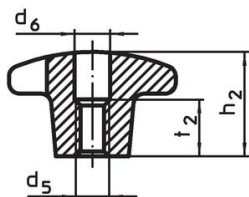
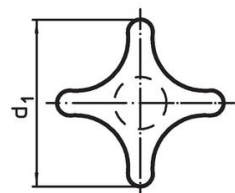
주문 정보

d <sub>1</sub>	d <sub>2</sub>	d <sub>5</sub>	치수 [mm]	d <sub>6</sub>	h <sub>2</sub>	t <sub>2</sub>	 [g]	제품 번호
50	18	M10		10,5	32	16	100	24631.0350

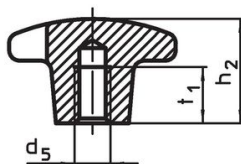
적용 예

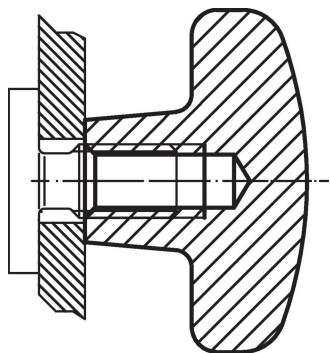

## 규정 준수

### RoHS 준수

지침 2011/65/EU 및 지침 2015/863 준수

### SVHC재질을 미포함

0.1% w/w 이상 함유된 SVHC 물질 없음 - 2024년 6월 27일 SVHC 목록.

### 식수안전 및 독성물질 관리법 물질을 포함하지 않음

식수안전 및 독성물질 관리법 물질들이 포함되어 있지 않음

<https://www.P65Warnings.ca.gov/>

### 분쟁 광물 포함하지 않음

이 제품은 탄탈륨, 주석, 금 또는 텅스텐 등 민주 공화국 또는 인접 국가에서 "분쟁 광물"로 지정된 물질을 포함하지 않습니다.