

손바닥 모양 손잡이 · DIN 6335 주물, 플라스틱 코팅
24620.0563



제품 설명

이 팜 그림은 DIN 6335에 따라 제조되었습니다.

재질

손잡이

- 회 주철 GG 20, 플라스틱 코팅, 주황색
RAL 2004와 유사

그림



그림 1



그림 2

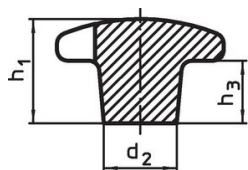

그림 3

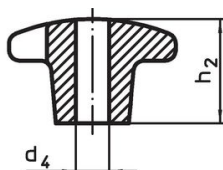

그림 4



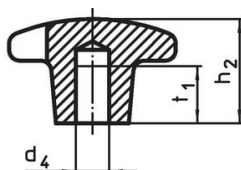

그림 5

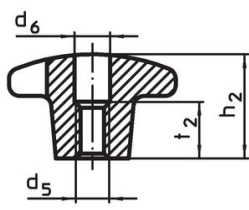
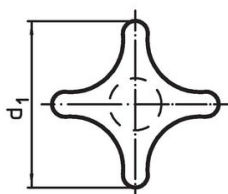
주문 정보

d1	d2	치수 d4 H7 [mm]	h2	t1	 [g]	제품 번호
나사선 없는 막힌 홈 C 형 - 그림 3, 주황색						
63	20	12	40	22	201	24620.0563

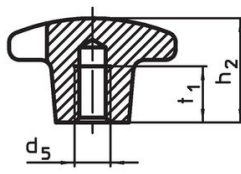
적용 예

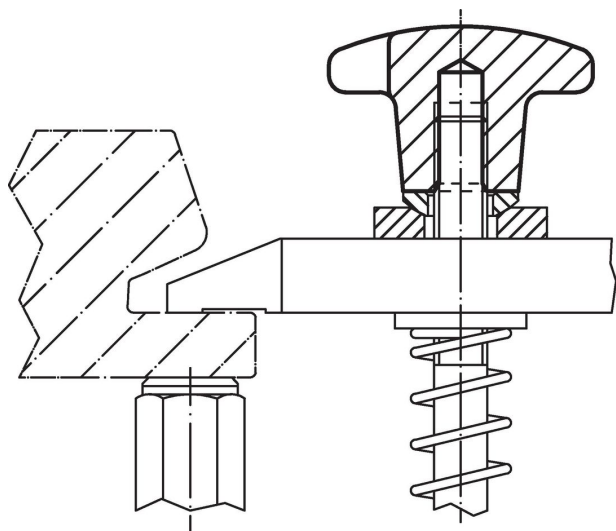

규정 준수

RoHS 준수

지침 2011/65/EU 및 지침 2015/863 준수

SVHC재질을 미포함

0.1% w/w 이상 함유된 SVHC 물질 없음 - 2024년 1월 23일 SVHC 목록.

식수안전 및 독성물질 관리법 물질을 포함하지 않음

식수안전 및 독성물질 관리법 물질들이 포함되어 있지 않음

<https://www.P65Warnings.ca.gov/>

분쟁 광물 포함하지 않음

이 제품은 탄탈륨, 주석, 금 또는 텅스텐 등 민주 공화국 또는 인접 국가에서 "분쟁 광물"로 지정된 물질을 포함하지 않습니다.