

손바닥 모양 손잡이 · DIN 6335 주물, 플라스틱 코팅  
24620.0550



제품 설명

이 팜 그림은 DIN 6335에 따라 제조되었습니다.

재질

손잡이

- 회 주철 GG 20, 플라스틱 코팅, 주황색 RAL 2004와 유사

그림



그림 1



그림 2

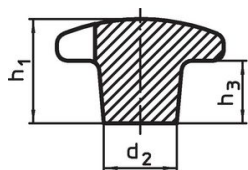

그림 3

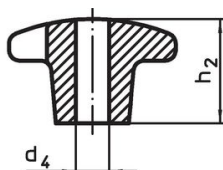

그림 4



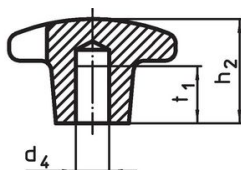

그림 5

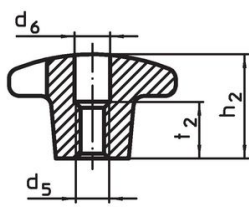
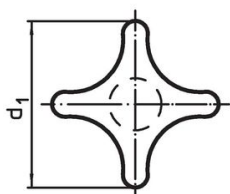
주문 정보

d <sub>1</sub>	d <sub>2</sub>	치수 d <sub>4</sub> H7 [mm]	h <sub>2</sub>	t <sub>1</sub>	 [g]	제품 번호
나사선 없는 막힌 홈 C형 - 그림 3, 주황색						
50	18	10	32	18	106	24620.0550

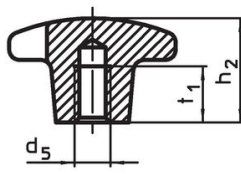
적용 예

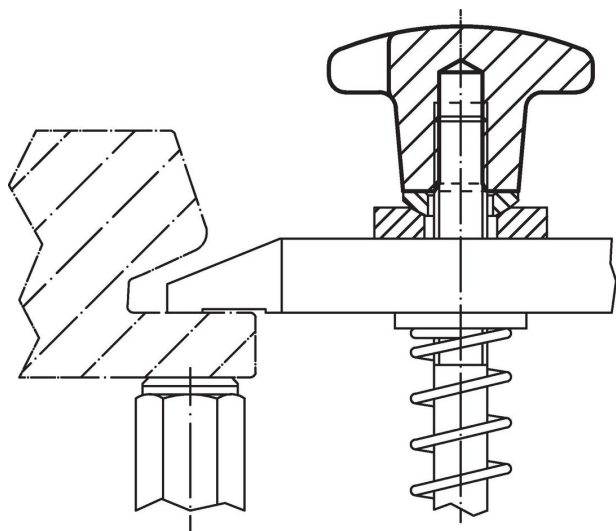

## 규정 준수

### RoHS 준수

지침 2011/65/EU 및 지침 2015/863 준수

### SVHC재질을 미포함

0.1% w/w 이상 함유된 SVHC 물질 없음 - 2024년 6월 27일 SVHC 목록.

### 식수안전 및 독성물질 관리법 물질을 포함하지 않음

식수안전 및 독성물질 관리법 물질들이 포함되어 있지 않음

<https://www.P65Warnings.ca.gov/>

### 분쟁 광물 포함하지 않음

이 제품은 탄탈륨, 주석, 금 또는 텅스텐 등 민주 공화국 또는 인접 국가에서 "분쟁 광물"로 지정된 물질을 포함하지 않습니다.